

**JUKI®**

COMPUTER SEWING MACHINE  
MACHINE A COUDRE ELECTRONIQUE  
MAQUINA DE COSER ELECTRONICA  
MACCHINA PER CUCIRE ELETTRONICA

# HZL-E61

INSTRUCTION MANUAL  
MANUEL D'INSTRUCTIONS  
MANUAL DE INSTRUCCIONES  
MANUALE DI ISTRUZIONI

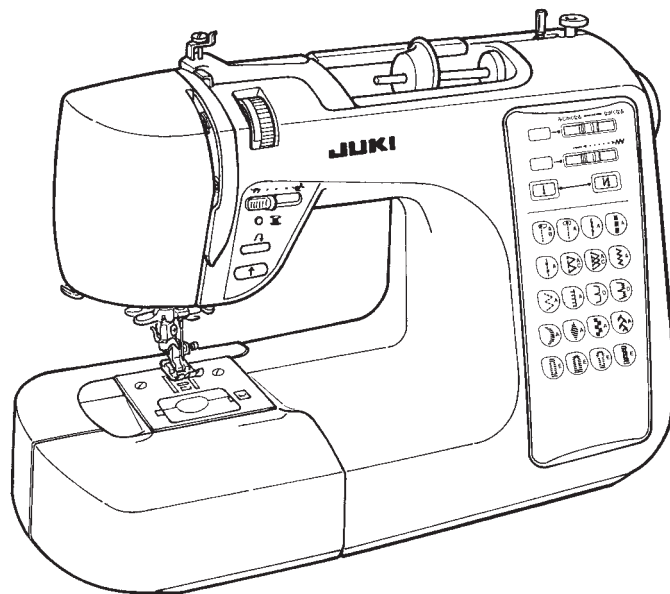

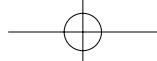

### **FOR USA AND CANADA ONLY**

This appliance has a polarized plug (one blade wider than the other). To reduce the risk of electric shock, this plug is intended to fit in a polarized outlet only one way. If the plug does not fit fully in the outlet, reverse the plug. If it still dose not fit, contact a qualified electrician to install the proper outlet. Do not modify the plug in any way.

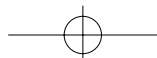
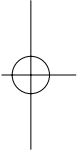
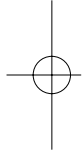

# “IMPORTANT SAFETY INSTRUCTIONS”

“When using an electrical appliance, basic safety precautions should always be followed, including the following:”  
“Read all instructions before using this sewing machine.”

## “DANGER \_\_\_\_\_ To reduce the risk of electric shock:”

1. “An appliance should never be left unattended when plugged in. Always unplug this appliance from the electric outlet immediately after using and before cleaning.”
2. “Always unplug before relamping. Replace bulb with same type rated 15 Watts.”

## “WARNING \_\_\_\_\_ To reduce the risk of burns, fire, electric shock, or injury to persons:”

1. “Do not allow to be used as a toy. Close attention is necessary when this appliance is used by or near children.”
2. “Use this appliance only for its intended use as described in this manual. Use only attachments recommended by the manufacturer as contained in this manual.”
3. “Never operate this appliance if it has a damaged cord or plug, if it is not working properly, if it has been dropped or damaged, or dropped into water. Return the appliance to the nearest authorized dealer or service center for examination, repair, electrical or mechanical adjustment.”
4. “Never operate the appliance with any air openings blocked. Keep ventilation openings of the sewing machine and foot controller free from the accumulation of lint, dust and loose cloth.”
5. “Keep fingers away from all moving parts. Special care is required around the sewing machine needle.”
6. “Always use the proper needle plate. The wrong plate can cause the needle to break.”
7. “Do not use bent needles.”
8. “Do not pull or push fabric while stitching. It may deflect the needle causing it to break.”
9. “Switch the sewing machine off (“O”) when making any adjustments in the needle area, such as threading needle, changing needle, threading bobbin, or changing presser foot and the like.”
10. “Always unplug sewing machine from the electrical outlet when removing covers, lubricating, or when making any other user servicing adjustments mentioned in the instruction manual.”
11. “Never drop or insert any object into any opening.”
12. “Do not use outdoors.”
13. “Do not operate where aerosol (spray) products are being used or where oxygen is being administered.”
14. “To disconnect, turn all controls to the off (“O”) position, then remove plug from outlet.”
15. “Do not unplug by pulling on cord. To unplug, grasp the plug, not the cord.”

## “SAVE THESE INSTRUCTIONS”

“This sewing machine is intended for household use only.”  
Use only foot controller YC-485 with your HZL-E61.

**Be sure to turn power switch OFF and disconnect the plug from the wall outlet before replacing the sewing machine needle or lubricating the machine.**

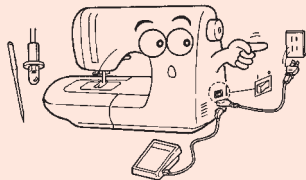

**When not in use, be sure to turn power switch OFF and unplug the machine.**

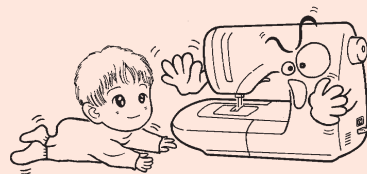

**Do not use thinner or other similar solvents to clean the machine.**



**Do not expose the machine to direct sunlight or humid atmosphere.**

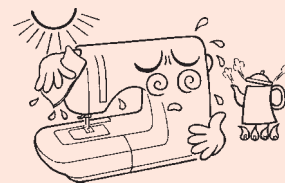

## “NOTES DE SECURITE IMPORTANTES”

“Lorsque vous utilisez un appareil électrique, des précautions élémentaires doivent toujours être suivies, comme celles-ci.”  
“Lisez attentivement ces instructions avant d'utiliser cette machine à coudre.”

### “DANGER \_\_\_\_\_ Pour réduire le risque d'électrocution.”

1. “Un appareil ne doit jamais être laissé sans surveillance lorsqu'il est branché. Toujours débrancher cet appareil du secteur immédiatement après utilisation et avant de le nettoyer.”
2. “Toujours débrancher avant de changer l'ampoule. Remplacer l'ampoule par une du même type (15watts).”

### “ATTENTION \_\_\_\_\_ Pour les risques de brûlure, électrocutions et de blessures.”

1. “Ne pas utiliser cet appareil comme un jouet. Porter une attention particulière lorsque cet appareil est utilisé par des enfants.”
2. “N'utiliser cet appareil que dans le cadre de ses fonctions, mentionnées dans le présent manuel. N'utiliser que les pièces fournies ou recommandées par le fabricant dans ce manuel.”
3. “Ne pas utiliser cet appareil si une de ses prises ou cordons est endommagé, ou s'il ne fonctionne pas correctement. S'il est tombé, a été endommagé, tombé dans l'eau, retourner l'appareil auprès de votre revendeur le plus proche pour un réparation, ou une vérification technique ou électrique.”
4. “Ne jamais utiliser cet appareil dans un lieu dépourvu d'aération. Maintenez une ventilation suffisante autour de la machine et du rhéostat et éviter la poussière et les chutes de tissus aux alentours des sources d'aération de la machine.”
5. “Eloigner vos doigts des pièces mobiles de la machine. Faites particulièrement attention aux mouvements de l'aiguille.”
6. “Toujours utiliser la plaque aiguille appropriée. Une plaque non appropriée peut faire casser l'aiguille.”
7. “Ne pas utiliser d'aiguilles courbes.”
8. “Ne pas tirer ou pousser le tissu lorsque vous cousez., cela pourrait abîmer, voire casser l'aiguille.”
9. “Mettre l'interrupteur de la machine en position <OFF> lorsque vous manipulez l'aiguille, ou l'enfilez. De même lorsque vous changez le pied presseur.”
10. “Débranchez toujours votre machine lorsque vous ôtez le capot, lorsque vous la nettoyez, ou pour toute autre manipulation mentionnée dans le manuel d'instruction.”
11. “Ne jamais laisser d'objet entrer dans les ouvertures de la machine.”
12. “Ne pas utiliser à l'extérieur.”
13. “Ne pas utiliser lorsqu'un aérosol a été pulvérisé, ou lorsque de l'oxygène a été administré.”
14. “Avant de débrancher la machine, mettre l'interrupteur en position éteint <OFF>.”
15. “Ne pas débrancher en tirant sur le cordon. Pour débrancher, tenir la prise, pas le cordon.”

## “RETENEZ CES INSTRUCTIONS”

“Cette machine à coudre est destinée à une utilisation domestique uniquement.”

**Assurez-vous d'avoir débranché la machine de la prise murale avant de remplacer l'aiguille ou de nettoyer la machine.**

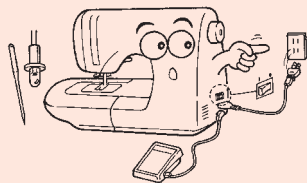

**Lorsqu'elle n'est pas utilisée, débranchez toujours votre machine.**

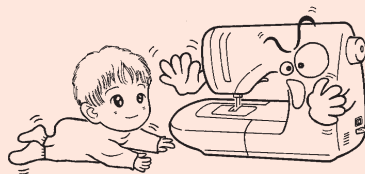

**Ne pas utiliser de détergents ou alcool pour nettoyer la machine.**



**Ne pas exposer la machine directement au soleil ou dans une atmosphère humide.**

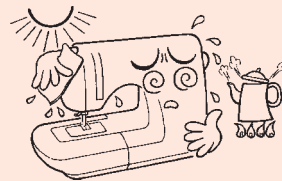

# “NORMAS DE SEGURIDAD”

Cuando utilice la máquina deberá observar todas las normas de seguridad, especialmente las que se detallan a continuación. Antes de utilizar la máquina, lea las instrucciones.

## PELIGRO \_\_\_\_ Para reducir el riesgo de descarga eléctrica.



1. Nunca deje desatendida la máquina cuando esté enchufada. Desconéctela de la red eléctrica cuando haya finalizado su trabajo.
2. Desenchufe la máquina siempre que deba realizar cualquier manipulación con ella. Cuando cambie la bombilla, sustitúyala por otra del mismo voltaje.

## ADVERTENCIA \_\_\_\_ Para reducir el riesgo de quemaduras, fuego, descarga eléctrica o cualquier otro daño.

1. Esta máquina no es ningún juguete. Tenga mucho cuidado cuando esté usándose por niños o cerca de ellos.
2. Use esta máquina para los fines descritos en esta guía. Utilice exclusivamente los accesorios recomendados por el fabricante.
3. No trabaje con la máquina si el cable o el enchufe están dañados, si la máquina no funciona bien o está estropeada, si la máquina ha sufrido algún golpe, se ha caído o se ha mojado.  
En todos estos casos, lleve inmediatamente la máquina al servicio técnico de su distribuidor para su reparación
4. No bloquee las aperturas de refrigeración de la máquina mientras la esté usando. Mantenga estas aperturas abiertas y limpias de suciedad y de residuos. También mantenga en óptimas condiciones el pedal.
5. No acerque nunca los dedos a las partes móviles, sobretodo a la aguja de la máquina cuando esté enchufada.
6. Use siempre el placa agujas original, un placa agujas no adecuado puede romper la aguja.
7. No use agujas torcidas.
8. Cuando esté cosiendo, no tire de la ropa ni la empuje, sino la aguja acabará rompiéndose.
9. Desenchufe la máquina (“O”) siempre que vaya a realizar ajustes en el área de la aguja, como son el enhebrado de la aguja y de la canilla, o el cambio del prensatelas, etc.
10. Antes de realizar los trabajos de mantenimiento descritos en esta guía, se debe desconectar la máquina de la red eléctrica.
11. No introducir ningún objeto en las aperturas de las máquinas.
12. No use la máquina al aire libre.
13. No utilice la máquina en lugares donde se han utilizado productos con gas propelente (sprays) u oxígeno.
14. Para desconectar la máquina, apague el interruptor de encendido (“O”) y desconecte el enchufe de la máquina de la red eléctrica.
15. Desenchufe de la red tirando del enchufe y no del cable.

# “SIGA ESTAS INSTRUCCIONES”

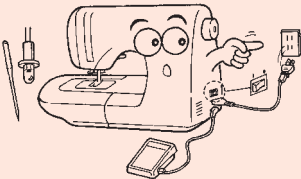
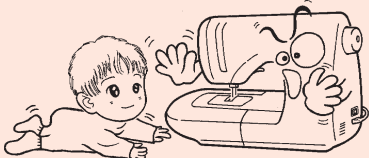
Esta máquina está diseñada para su uso doméstico.

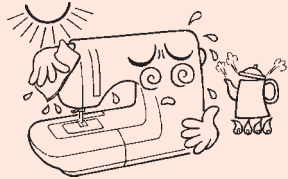
<p><b>Desconecte la máquina de la red eléctrica antes de cambiar la aguja o de lubricar la máquina.</b></p> 	<p><b>Cuando no esté usando la máquina, manténgala desconectada.</b></p> 
<p><b>No utilice disolventes para limpiar la máquina.</b></p> 	<p><b>No exponga la máquina directamente a la luz del sol ni tampoco la mantenga en lugares húmedos.</b></p> 

# “ISTRUZIONI IMPORTANTI PER LA SICUREZZA”

Quando si usa un apparecchio elettrico, è necessario attenersi sempre alle precauzioni per la sicurezza che comprendono tra l'altro, quanto segue: Leggere tutte le istruzioni prima di usare questa macchina per cucire

## “PERICOLO Per ridurre il rischio di scossa elettrica:”

1. Un apparecchio elettrico non deve mai essere lasciato senza sorveglianza, quando è stata inserita la spina. Staccare sempre la macchina dalla presa di corrente subito dopo l'uso e prima di pulirla.
2. Staccare sempre la macchina dalla corrente prima di sostituire la lampadina. Sostituirla con un'altra da 15 Watt.

## “AVVERTENZA Per ridurre il rischio di bruciate, incendi, scossa elettrica o incidenti alle persone :”

1. Non usare la macchina come un giocattolo. Fare molta attenzione se viene usata da un bambino o nelle sue vicinanze.
2. Utilizzare la macchina solo per l'uso a cui è destinata, come descritto nel presente manuale. Utilizzare solo gli accessori raccomandati dal fabbricante, come indicato nel presente manuale.
3. Non usare la macchina se il filo o la spina sono in cattive condizioni, se la macchina non funziona bene, ha subito urti o danni oppure è caduta nell'acqua. Riportare la macchina al rivenditore autorizzato o al centro di assistenza più vicino perché venga esaminata, riparata o regolata dal punto di vista elettrico o meccanico.
4. Non fare mai funzionare la macchina con le aperture per l'aria bloccate. Sulle aperture di ventilazione della macchina per cucire e sul comando a pedale non dovranno accumularsi lanugine, polvere e pezzi di stoffa.
5. Non avvicinare le dita a tutte le parti mobili. Fare molta attenzione all'ago della macchina per cucire.
6. Utilizzare sempre l'apposita placca d'ago. Se la placca non va bene, l'ago può rompersi.
7. Non usare aghi piegati.
8. Non tirare o spingere la stoffa mentre la macchina cuce. L'ago può flettersi e rompersi.
9. Spegner la macchina per cucire ("0") quando si effettuano operazioni nella zona dell'ago, come infilare l'ago, cambiare l'ago, caricare la bobina, cambiare il piedino, ecc.
10. Staccare sempre la macchina per cucire dalla presa di corrente quando si toglie il coperchio, si lubrifica la macchina o si effettuano altre operazioni di competenza dell'utilizzatore che vengono descritte nel presente manuale.
11. Non far cadere mai o introdurre oggetti in una apertura della macchina.
12. Non usare la macchina all'aperto.
13. Non far funzionare la macchina in un ambiente in cui si usano aerosol (spray) o viene somministrato dell'ossigeno.
14. Per spegnere la macchina, mettere tutti i comandi su OFF ("0") e, quindi staccare la spina dalla presa e non il filo.
15. Non staccare la spina tirando il filo. Per togliere la spina dalla presa, tirare verso di se la spina e non il filo.

## “CONSERVARE QUESTE ISTRUZIONI”

“Questa macchina è prevista solo per l'uso domestico.”

Usare solo il pedale di comando per la HZL-E61.

**Non dimenticare di staccare la spina dalla presa di corrente prima di sostituire l'ago o lubrificare la macchina per cucire.**

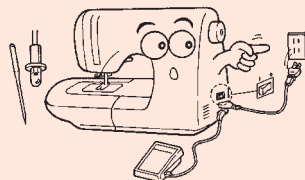

**Tenere la macchina staccata dalla corrente quando non è in uso.**

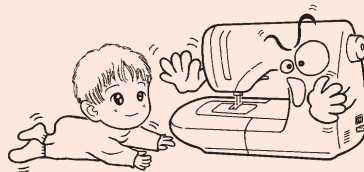

**Non usare solventi o diluenti per pulire la macchina.**



**Non esporre la macchina alla luce solare diretta o all'umidità.**

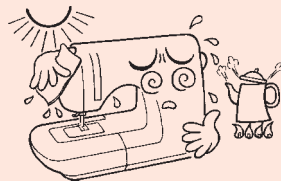

## CONTENTS / TABLE DES MATIERES

### CONTENTS

Important safeguards .....	1	How to adjust stitch width (manually) .....	35
Principal parts .....	7,8	Overcasting .....	36
Accessories .....	9	Reinforced stretch stitch .....	37
Major functions .....	10-13	Automatic buttonholes .....	38-41
Winding the bobbin .....	14-16	Bartacking .....	42,43
Placing bobbin in the case		Quilting stitch .....	44
Threading the machine .....	17-19	Patchwork .....	45
Automatic needle threader		Inserting zippers .....	46-49
Pulling up the bobbin thread		Lapped insertion	
Changing the presser foot .....	20	Centered insertion	
Attaching the needle .....	21	Blind stitch .....	50,51
Types of feet and their application .....	22	Quilting attachment .....	52
How to adjust thread tension .....	23	Optional parts .....	53-60
Fabric, thread and needle table .....	24	Invisible zipper foot / Manual buttonhole foot	
How to adjust stitch length (manually) .....	26,27	Rolled hemming foot / Even feed foot	
Straightstitch .....	28,29	Smooth foot	
Straight stitch on stretchy fabric		Replacing lamp .....	61
Automatic lock stitch .....	30-33	Maintenance (Cleaning) .....	62
Manual lock stitch and sewing start on heavy fabric		Performance checklist .....	63
Zigzag stitch .....	34	Specification table .....	63

### TABLE DES MATIERES

Mise en garde .....	2	Comment régler la largeur des points (manuellement) ...	35
Principaux éléments .....	7,8	Surfilage .....	36
Accessoires .....	9	Point extensible de renfort .....	37
Fonctions principales .....	10-13	Boutonnieres automatiques .....	38-41
Embobinage .....	14-16	Couture d'arrêt .....	42,43
Placer la canette dans le boîtier		Point de courtepointe .....	44
Enfilage .....	17-19	Patchwork .....	45
Enfileur automatique		Insertion de fermeture à glissière .....	46-49
Remonter le fil de canette		Insertion latérale	
Changement de pied presseur .....	20	Insertion centrale	
Mise en place de l'aiguille .....	21	Ourllet invisible .....	50,51
Types de pieds et applications .....	22	Ensemble pour quilting .....	52
Réglage de la tension de fil .....	23	Pièces optionnelles .....	53-60
Tableau des tissus, fils et aiguilles .....	24	Pied fermeture invisible	
Réglage de la longueur du point (manuel) .....	26,27	Pied boutonnière manuelle	
Point droit .....	28,29	Pied ourlet roulé / Pied double entraînement	
Point droit sur tissu extensible		Pied à semelle lisse	
Point d'arrêt automatique .....	30-33	Remplacement de l'ampoule .....	61
Point d'arrêt manuel et départ de la couture sur les		Maintenance (nettoyage) .....	62
tissu épais		Problèmes éventuels et remèdes simples .....	64
Point zig-zag .....	34	Tableau de caractéristiques .....	64

## ÍNDICE / INDICE

### ÍNDICE

Normas de seguridad .....	3	Modo de ajustar la anchura de puntada (manualmente) ·	35
Principales piezas .....	7,8	Sobrehilado .....	36
Accesorios .....	9	Puntada de refuerzo en tejido tipo punto .....	37
Funciones principales .....	10-13	Ojales automáticos .....	38-41
Hacer canilla .....	14-16	Presillado .....	42,43
Colocar la canilla en el canillero		Puntada acolchada .....	44
Enhebrar la máquina .....	17-19	Patch work .....	45
Enhebrado automático de la aguja		Colocación de cremalleras .....	46-49
Subir el hilo de la canilla		Inserción lateral	
Cambio del prensatelas .....	20	Inserción centrada	
Colocar la aguja .....	21	Puntada invisible .....	50,51
Tipos de prensatelas y sus aplicaciones .....	22	Mecanismo para el acolchar .....	52
Ajuste de la tensión del hilo .....	23	Piezas opcionales .....	53-60
Tabla de tejido, hilo y aguja .....	25	Prensatelas de puntada invisible	
Ajuste de la longitud de puntada (manual) .....	26,27	Prensatelas de ojales manual	
Pespunte recto .....	28,29	Prensatelas de dobladillo de caracolillo	
Pespunte recto en tejido tipo punto		Prensatelas para alimentar el tejido de forma uniforme	
Puntada automática de seguridad .....	30-33	Pata deslizante	
Puntada de seguridad manual e inicio de costura		Cambiar la bombilla .....	61
en tejidos gruesos		Mantenimiento (limpieza) .....	62
Puntada zigzag .....	34	Lista de problemas y soluciones .....	65
		Tabla de características .....	65

### INDICE

Importanti istruzioni per la sicurezza .....	4	Come regolare l'ampiezza del punto (manualmente) .....	35
Parti principali .....	7,8	Surfilatura .....	36
Accessori .....	9	Cucitura di rinforzo elastica .....	37
Funzioni principali .....	10-13	Occhielli in automatico .....	38-41
Avvolgimento bobina .....	14-16	Marcia indietro .....	42,43
Posizionamento bobina nella capsula		Punto di impuntura .....	44
Infilatura macchina .....	17-19	Patchwork .....	45
Infilatura ago automatica		Inserimento cerniere lampo .....	46-49
Recupero filo bobina		Inserimento in piega	
Sostituzione piedino pressore .....	20	Inserimento centrato	
Sostituzione ago .....	21	Punto invisibile .....	50,51
Tipi di piedini e loro applicazioni .....	22	Piedino per rammnodo/ricamo (quilting) .....	52
Come regolare la tensione del filo .....	23	Parti optional .....	53-60
Tabella per tessuto, filato, ago .....	25	Piedino cerniera invisibile	
Come regolare la lunghezza punto (manualmente) .....	26,27	Piedino occhielli manuale	
Cuciture diritte .....	28,29	Piedino orlo rollato / Piedino trasporto uniforme	
Cuciture diritte su tessuto elastico		Piedino plastificato	
Marcia indietro automatica .....	30-33	Sostituzione lampadina .....	61
Marcia indietro manuale e partenza cuciture su		Manutenzione (Pulizia) .....	62
materiale pesante		Elenco per controlli .....	66
Punto zigzag .....	34	Tabella specifiche .....	66



## Principal Parts / Principaux éléments / PRINCIPALES PIEZAS / Parti principali

- |                             |                                  |
|-----------------------------|----------------------------------|
| 1. Spool pin                | 12. Drop feed lever              |
| 2. Bobbin thread guide      | 13. Automatic lock stitch button |
| 3. Thread tension dial      | 14. Stitch selection panel       |
| 4. Thread spool cap         | 15. Handwheel                    |
| 5. Bobbin winding regulator | 16. Light / Power switch         |
| 6. Bobbin winder            | 17. Power cord receptacle        |
| 7. Face cover               | 18. Speed controller receptacle  |
| 8. Speed controller         | 19. Handle                       |
| 9. Reverse stitch button    | 20. Presser foot lever           |
| 10. Start/Stop button       | 21. Bobbin winding monitor       |
| 11. Auxiliary bed           |                                  |

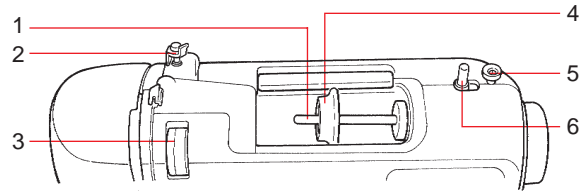

- |                                 |   |
|---------------------------------|---|
| 1. Porte-bobine                 | 12. Palanca de los dientes de arrastre      |
| 2. Guide-fil de canette         | 13. Bouton de point d'arrêt auto            |
| 3. Bouton de tension du fil     | 14. Panneau de sélection du point           |
| 4. Chapeau de bobine            | 15. Interrupteur de courant                 |
| 5. Arrêt du dévidoir de canette | 16. Volant manuel                           |
| 6. Dévidoir de canette          | 17. Prise du cordon d'alimentation          |
| 7. Capot frontal                | 18. Prise du rhéostat                       |
| 8. Curseur de vitesse           | 19. Poignée                                 |
| 9. Bouton de marche arrière     | 20. Levier du pied presseur                 |
| 10. Bouton start/stop           | 21. Indicateur de remplissage de la canette |
| 11. Rallonge de bras            |   |

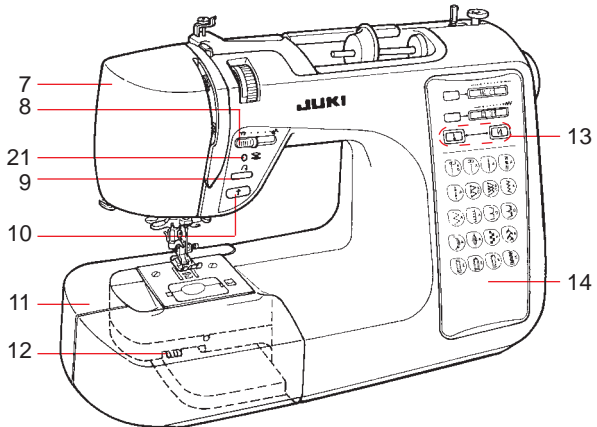

- |  |  |
|--|--|
| 1. Pivote del portaconos                 | 12. Griffe de transport                      |
| 2. Guía-hilo de la canilla               | 13. Botón de puntada automática de seguridad |
| 3. Tensor del hilo                       | 14. Panel de selección de puntadas           |
| 4. Tapa de la bobina del hilo            | 15. Volante                                  |
| 5. Regulador del bobinador de la canilla | 16. Interruptor de encendido / Luz           |
| 6. Bobinador de la canilla               | 17. Enchufe para el cable                    |
| 7. Tapa frontal                          | 18. Enchufe para el pedal                    |
| 8. Regulador de velocidad                | 19. Asa                                      |
| 9. Botón de costura inversa              | 20. Palanca del prensatelas                  |
| 10. Botón de marcha / paro               | 21. Indicador del bobinador                  |
| 11. Base auxiliar                        |  |

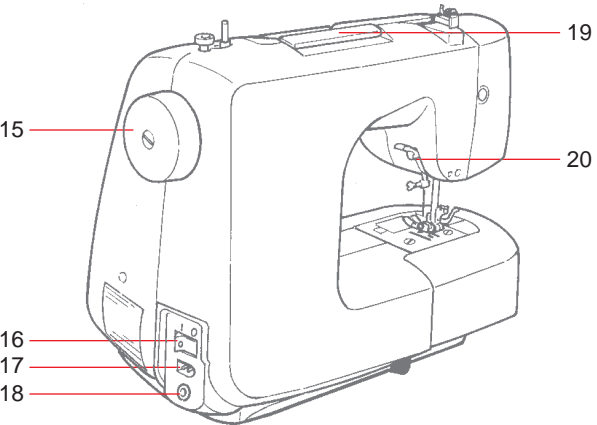

- |                                 |   |
|---------------------------------|---|
| 1. Porta rochetto               | 12. Leva controllo trasporto            |
| 2. Guida filo della bobina      | 13. Tasto marcia indietro automatica    |
| 3. Regolatore tensione filo ago | 14. Pannello selezione punto            |
| 4. Ferma rochetto .             | 15. Volantino                           |
| 5. Regolatore avvolgi bobina    | 16. Interruttore alimentazione /luce    |
| 6. Avvolgi bobina               | 17. Presa cavo elettrico                |
| 7. Placca frontale              | 18. Presa per pedale controllo velocità |
| 8. Controllo velocità           | 19. Maniglia                            |
| 9. Tasto marcia indietro        | 20. Leva alza piedino                   |
| 10. Tasto partenza /fermo       | 21. Indicatore avvolgi bobina           |
| 11. Piano di lavoro ausiliario  |   |

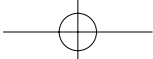

- |                               |                               |
|-------------------------------|-------------------------------|
| 1. Thread Cutter              | 8. Bobbin case                |
| 2. Needle threader            | 9. Needle clamp               |
| 3. Buttonholing lever         | 10. Needle                    |
| 4. Presser foot release lever | 11. Presser foot              |
| 5. Presser foot shank         | 12. Hook cover release button |
| 6. Feed dog                   | 13. Hook cover                |
| 7. Needle plate               | 14. Bobbin                    |

- |                              |                                 |
|------------------------------|---------------------------------|
| 1. Coupe-fil                 | 8. Boîtier à canette            |
| 2. Enfile-aiguille           | 9. Montage du pied              |
| 3. Levier de boutonnière     | 10. Aiguille                    |
| 4. Releveur de pied presseur | 11. Pied presseur               |
| 5. Montage du pied presseur  | 12. Bouton d'ouverture du capot |
| 6. Griffes d'entraînement    | 13. Capot de la canette         |
| 7. Plaque aiguille           | 14. Canette                     |

- |                                      |   |
|--------------------------------------|---|
| 1. Cortahilos                        | 8. Canillero                            |
| 2. Enhebrador de la aguja            | 9. Clamp de la aguja                    |
| 3. Palanca de ojales                 | 10. Aguja                               |
| 4. Palanca que afloja el prensatelas | 11. Prensatelas                         |
| 5. Caña del prensatelas              | 12. Botón que afloja la tapa del garfio |
| 6. Dientes                           | 13. Tapa del garfio                     |
| 7. Placa aguja                       | 14. Canilla                             |

- |                        |   |
|------------------------|---|
| 1. Tagliafilo          | 8. Porta bobina                             |
| 2. Infila ago          | 9. Morsetto ago                             |
| 3. Tasto per occhielli | 10. Ago                                     |
| 4. Leva alza piedino   | 11. Piedino                                 |
| 5. Stelo piedino       | 12. Tasto di apertura del coperchio crochet |
| 6. Griffa di trasporto | 13. Coperchio crochet                       |
| 7. Placca ago          | 14. Bobina                                  |

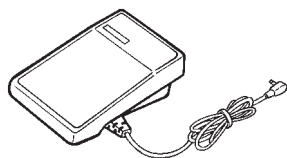
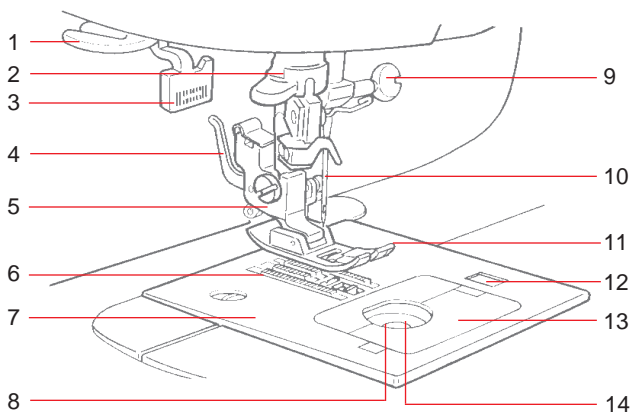

Foot speed controller  
Rhéostat  
Pedal  
Pedale controllo velocità

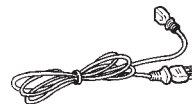

Electric power cord  
Cordon électrique  
Cable eléctrico  
Cavo alimentazione elettrica

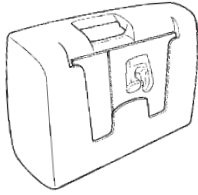

- You can keep instruction manual at hard case.
- Vous pouvez ranger votre manuel d'instructions dans le capot rigide.
- Le sugerimos guardar el manual de instrucciones en la maleta rígida.
- Il Manuale di Istruzioni si trova infilato nella custodia copri macchina.

## Accessories / Accessoires Accesorios / Accessori

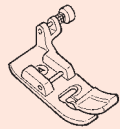

Standard presser foot (A)  
Pied presseur standard (A)  
Prensatelas standard (A)  
Piedino standard (A)

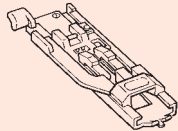

Buttonhole foot (E)  
Pied boutonnière (E)  
Prensatelas de ojales (E)  
Piedino per occhielli (E)



Zipper foot (B)  
Pied fermeture à glissière (B)  
Prensatelas de cremallera (B)  
Piedino per cerniera lampo (B)

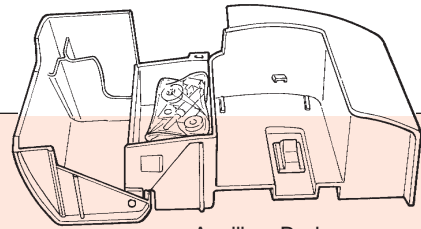

Auxiliary Bed  
Plateau de travail  
Base auxiliar  
Piano di lavoro ausiliario

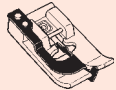

Blindstitch presser foot (D)  
Pied pour surfilage (D)  
Prensatelas de puntada invisible (D)  
Piedino punto invisibile (D)

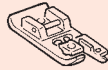

Overcasting foot (C)  
Pied ourlet invisible (C)  
Prensatelas de sobrehilar (C)  
Piedino surfilatura (C)

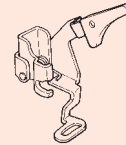

Quilting attachment  
Ensemble pour quilting  
Mecanismo para acolchar  
Piedino per rammendi e ricami



Spool pin  
Broche porte-bobine  
Eje de carrete  
Porta rochetta



Quilt guide  
Guide ouateur  
Guía de colcha  
Guida per impuntura

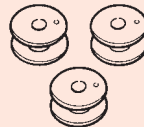

Bobbins (3)  
Canettes (3)  
Canillas (3)  
Bobine (3)



Needle pack ( HAx1 No.11 2P  
No.14 1P )  
Paquet d'aiguilles (130-705H)  
Paquete de agujas ( HAx1 N° 11x2  
N° 14x1 )  
Bustina aghi ( HAx1 N° 11x2  
N° 14x1 )

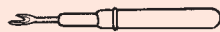

Seam ripper  
Découd-vite  
Descosedor  
Taglia cuciture



T-shape screw-driver  
Tournevis en T  
Destornillador en forma de T  
Cacciavite a T

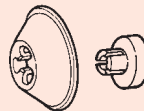

Small spool cap (2)  
Petit chapeau de bobine (2)  
Tapa para la bobina de hilo (2)  
Fermo per spoline filo piccole (2)

- \* Standard presser foot (A) is equipped with machine.
- \* Le pied standard (A) est monté sur la machine.
- \* El prensatelas estándar (A) está incluido con la máquina.
- \* Al momento della consegna viene montato il piedino standard (A).

# Major Functions / Fonctions principales FUNCIONES PRINCIPALES / FUNZIONI PRINCIPALI

Type of Stitch patterns and operation (Operation/indication panel)  
Types de point et sélection (touches de sélection)  
Tipos de puntada y funciones (panel indicativo / operativo)  
Modelli di cucitura e selezione (Pannello operativo)

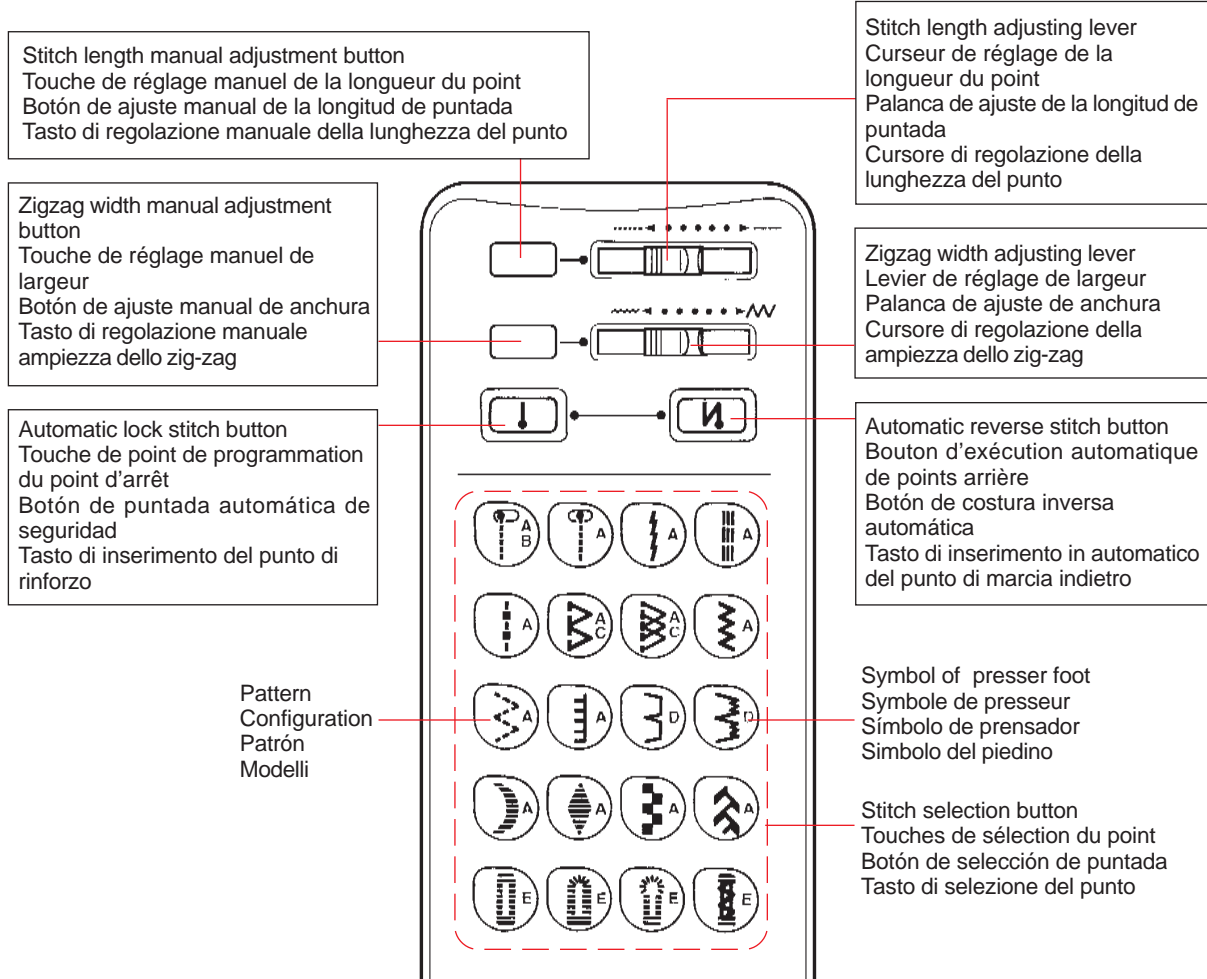

This sewing machine has stitch patterns for stretchy fabric such as knitted fabric, jersey and so on.

Cette machine possède des programmes spéciaux pour les matières extensibles comme les mailles, tricots, jerseys, etc.

La máquina tiene tipos de puntada para diferentes tejidos como el punto, jersey, etc.

Questa macchina ha dei modelli di cucitura per materiali elastici come maglia, jersey e simili.

### Stitch patterns for stretchy fabrics

### Programmes pour matières extensibles

### Tipos de puntada para tejidos tipo punto

### Modelli di cucitura per materiali elastici

<p> Straight stitch for elastic Point droit pour mailles fines Pespunte recto para tejido elástico Punto diritto per materiale elastico</p> <p> Stretch reinforcing stitch Point droit triple extensible Puntada de refuerzo para tejido tipo punto Punto di marcia indietro</p>	<p> 3-step zigzag stitch Zig-zag piqué à 3 points Zig zag de tres pasos 3 punti a zig-zag</p> <p> Blind stitch for elastic Ourlet invisible extensible Puntada invisible para tejido elástico Punto invisibile per elastico</p>
--	---

## Major Functions / Fonctions principales FUNCIONES PRINCIPALES / FUNZIONI PRINCIPALI

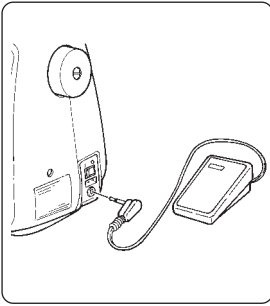

■ **Speed controller**  
Push speed controller plug into lower receptacle at right end of machine. During use of foot controller, Start and Stop Button is nonusable.

■ **Rhéostat**  
Insérez la prise 'jack' du rhéostat dans son logement à l'arrière de la machine. Le rhéostat branché, le bouton "marche/arrêt" ne fonctionne plus.

■ **Pedal**  
Conecte el cable del pedal en el enchufe que hay en la parte inferior derecha de la máquina. Durante el uso del pedal, los botones de inicio y paro no funcionan.

■ **Controllo della velocità**  
Inserire la spina del regolatore della velocità nella sede in basso a destra. Durante l'azionamento del pedale controllo velocità, non è possibile utilizzare il tasto Partenza/Fermo.

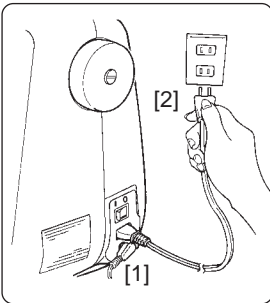

■ **Power cord**  
Push power cord plug [1] into upper receptacle at right end of machine. Plug [2] into electric outlet.

■ **Cordon électrique**  
Insérez la prise du cordon (1) dans son logement à l'arrière de la machine. Branchez (2) dans la prise de courant.

■ **Cable**  
Conecte el enchufe [1] en el receptáculo que hay en la parte inferior derecha de la máquina. Conecte el enchufe [2] a la red eléctrica.

■ **Cavo di alimentazione**  
Inserire la spina (1) del cavo nell'angolo a destra in basso della macchina. Inserire la spina (2) nella presa della corrente elettrica (220Volt.).

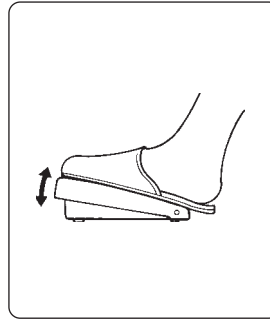

● To run the machine press foot speed controller. The harder you press, the faster machine will sew. To stop machine, remove foot from controller.

● Pour actionner la machine, appuyez sur le rhéostat. Puls on appuie, plus la vitesse est élevée (en rapport avec la position du curseur de vitesse). On arrête la machine en retirant le pied.

● Pise el pedal para que la máquina empiece a funcionar. Cuanto más fuerte sea la presión que ejerce con el pie, más rápida irá la máquina. Para parar, simplemente deberá de dejar de pisar el pedal.

● Per partire in cucitura, premere il pedale controllo della velocità. Più si premerà a fondo il pedale e più la velocità aumenterà. Per fermare la macchina togliere il piede dal pedale.

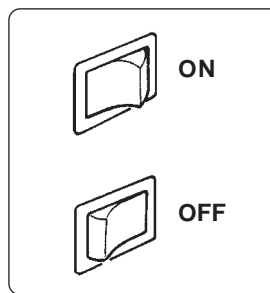

■ **Mains power and light switch**

■ **Interrupteurs de courant et de lumière**

■ **Interruptor de encendido y de luz**

■ **Interruttore principale e interruttore luce**

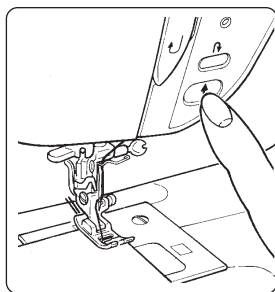

■ **Start/stop button**  
Press the button for start. Push it again to stop sewing. Needle will stop at its lowest position.

■ **Touche marche/arrêt**  
Pressez cette touche pour démarrer ou pour arrêter la machine. L'aiguille s'arrête en position basse. Cette touche n'est active que le rhéostat débranché.

■ **Botón de marcha/paro**  
Apriete dicho botón para empezar a coser. Apriételo una segunda vez para parar la máquina. La aguja parará en su posición más baja.

■ **Tasto partenza/stop**  
Premere il tasto per partire. Premerlo di nuovo per fermare la cucitura

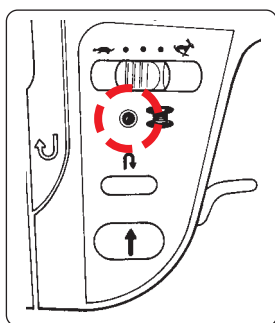

■ **Bobbin winding monitor**  
When bobbin winding shaft is in its working position, LED light is on. When the light is on, needle and hand wheel will not move.

■ **Indicateur de remplissage de canette**  
Lorsque l'axe du dévidoir est en position de remplissage (vers la droite), la LED lumineuse est allumée. A ce moment, l'aiguille et le volant sont débrayés.

■ **Indicador del bobinador de la canilla**  
Cuando el eje del bobinador de la canilla está en su posición de trabajo, este indicativo luminoso está encendido. Cuando dicha luz esté encendida, no se moverán ni la aguja ni el volante de la máquina.

■ **Indicatore dell'avvolgi bobina**  
Quando il perno dell'avvolgi bobina è in posizione inserita il LED luminoso è acceso. In questa posizione l'ago e il volantino macchina sono liberi e non si muovono.

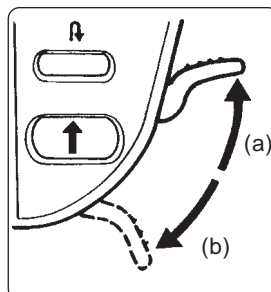

■ **Presser foot lever**  
(a) Presser foot goes up.  
(b) Presser foot comes down.

■ **Levier du pied presseur**  
(a) Le pied remonte.  
(b) Le pied descend.

■ **Palanca del prensatelas**  
(a) Prensatelas sube  
(b) Prensatelas baja

■ **Leva alza piedino**  
(a) Il piedino si alzerà  
(b) Il piedino si abbasserà

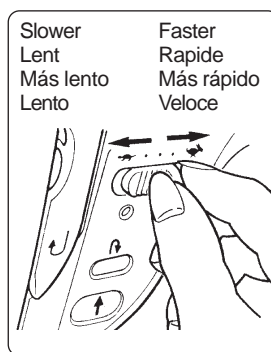

■ **Speed controller**  
You can adjust Maximum sewing speed.

■ **Curseur de vitesse**  
Vous pouvez régler la vitesse maximale de couture avec ce curseur électronique.

■ **Regulador de velocidad**  
Se puede ajustar la velocidad máxima.

■ **Regolatore della velocità**  
E' possibile regolare la velocità massima di cucitura.

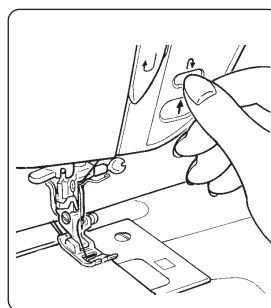

■ **Reverse stitch button**  
Push it manually to secure the stitches at sewing-start and end of seam. If you push this button at sewing-end, needle will stop at its highest position.

■ **Touche de couture arrière**  
Utilisez cette touche pour arrêter vos coutures au départ et à la fin. Si vous l'actionnez la machine arrêtée, l'aiguille remontera en position haute.

■ **Botón de puntada inversa**  
Apriétela manualmente para atacar en el inicio y final de costura. Si aprieta dicho botón al final de la costura, la aguja parará en su posición más alta.

■ **Tasto di marcia indietro**  
Per assicurare la cucitura a inizio e fine cucitura, premere manualmente il tasto di marcia indietro. Se si preme questo tasto a fine cucitura, l'ago si fermerà nella posizione alta.

Adjusting lever  
 Touche manuelle  
 Palanca de ajuste  
 Leva di regolazione

Manual button  
 Curseur de réglage  
 Botón manual  
 Tasto manuale



\* Stitch length will be automatically set according to the selected stitch pattern.  
 \* Refer to page 18,19 for stitch patterns which stitch length can be adjusted.

\* La longueur du point est toujours pré-réglée pour chaque point.  
 \* Référez-vous à la page 18,19 pour les points pouvant être réglés en longueur.

\* La longitud de puntada se ajusta automáticamente al tipo de puntada seleccionada.

\* Consultar página 18,19 para ver los tipos de puntada donde se puede variar la longitud de puntada.

\* La lunghezza del punto si regolerà in maniera automatica in funzione al modello di cucitura selezionata.

\* Fare riferimento a pag. 18, 19 per i modelli di cucitura, in cui la lunghezza del punto può essere regolata.

### Stitch length adjustment

In order to change stitch length of each stitch pattern: Push manual button (light will be on) and move the lever to the desired position.

### Touche de réglage de la longueur du point

Afin de régler manuellement la longueur de chaque point. Actionnez d'abord la touche (le voyant s'allume) puis déplacez le curseur de réglage vers la position voulue.

### Ajuste de la longitud de puntada

Para cambiar la longitud de puntada de cada tipo de puntada: Apriete el botón manual (el indicativo luminoso se encenderá) y mueva la palanca hacia la posición que desee.

### Reg. lunghezza punto

Per cambiare la lunghezza del punto per ogni modello. Premere il tasto manuale (il led si accenderà) e spostare la leva nella posizione voluta.

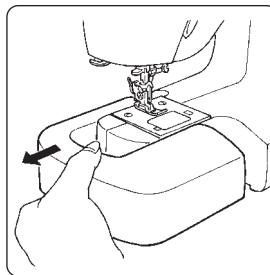

### Free arm

Draw the auxiliary bed to the left side.

### Bras-libre

Retirez la tablette-rallonge vers la gauche.

### Brazo libre

Tire hacia la izquierda de la base auxiliar.

### Liberare il braccio

Sfilare il piano di lavoro ausiliario verso sinistra.

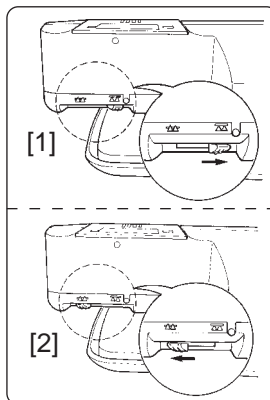

### Drop feed dog

The feed dog should be lowered for special sewing techniques, such as free motion embroidery.

The feed dog must be always up for normal sewing. Locate the feed dog lever on the front of the free arm. Slide the lever either to the right (down) [1] or the left (up) [2]. To bring up the feed dog, turn the handwheel after sliding lever to the left.

### Griffe d'entraînement par griffe

La griffe d'entraînement doit être placée en position basse pour certaines techniques de couture spéciales telles que la broderie libre. La griffe d'entraînement doit toujours être en position haute pour la couture normale. Localiser le levier de griffe d'entraînement à l'avant du bras libre. Déplacer le levier vers la droite (position basse) [1] ou la gauche [2] (position haute). Pour ramener la griffe d'entraînement, en position haute, tourner le volant après avoir déplacé le levier vers la gauche.

### Baje el dentado de transporte

El dentado de transporte s deberá bajar de posición para técnicas de cosidos especiales, como para bordados de movimiento libre. Par cosido normal, el dentado de transporte deberá estar siempre arriba. Coloque la palanca del dentado de transporte en la parte frontal del brazo libre. Deslice la palanca ya sea hacia la derecha (abajo) [1] o hacia la izquierda arriba [2]. Para elevar el dentado de transporte, gire el volante hacia la izquierda después de deslizar la palanca.

### Eliminazione delle griffe

Le griffe di trasporto possono essere abbassate per tecniche di cuciture speciali, come ricami con trasporto libero.

Le griffe possono sempre essere alzate per cuciture normali. Localizzate la leva della griffa sul davanti del braccio della macchina.

Fare scorrere la leva verso destra (basse) (1) oppure verso sinistra (alte) (2). Per riportare la griffa in alto, ruotare il volantino della macchina, dopo aver fatto scorrere la leva verso sinistra.

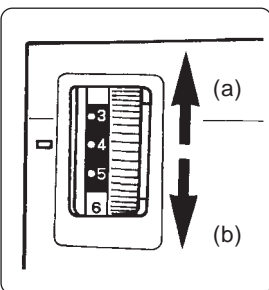

### Thread tension dial

(a) To increase the needle thread tension.  
 (b) To decrease the needle thread tension.

### Bouton de tension du fil

(a) Pour augmenter la tension du fil d'aiguille.  
 (b) Pour diminuer la tension.

### Tensor del hilo

(a) Para aumentar la tensión del hilo de la aguja.  
 (b) Para disminuir la tensión del hilo de la aguja.

### Regolatore tensione filo ago

(a) Per aumentare la tensione del filo dell'ago.  
 (b) Per diminuire la tensione del filo dell'ago.

## Winding Bobbin / Bobinage de la canette HACER CANILLA / Avvolgimento bobina

- Winding a bobbin
- Enfilage pour le remplissage de canette
- Enhebrar para hacer canilla
- Avvolgimento bobina

\* When you turn on the power to the machine under the bobbin winding state, the machine will beep.

\* Lorsque vous allumez la machine en mode de remplissage de canette, elle émet un bip sonore.

\* Cuando encienda la máquina bajo el estado de hacer canilla, sonará un pitido.

\* Quando si seleziona la macchina nello stato di avvolgimento bobina, la macchina emetterà un beep.

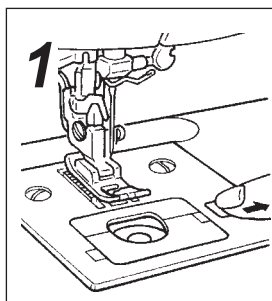
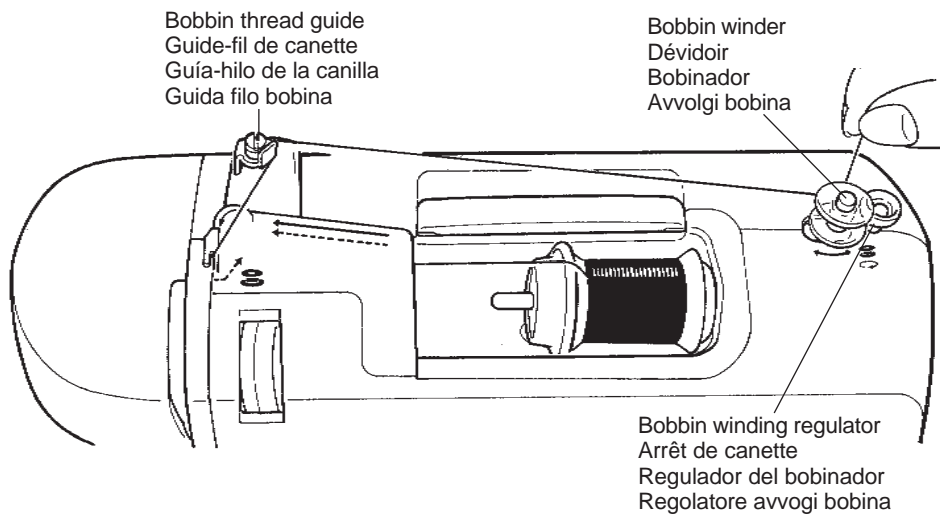

- Open the hook cover.

⚠ **Caution:**  
Turn off the machine before opening the hook cover.

- Ouvrez le capot.

⚠ **Attention:**  
Débranchez la machine auparavant.

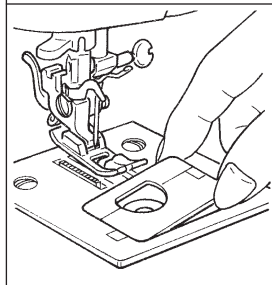

- Abra la tapa del garfio.

⚠ **Precaución:**  
Antes de abrir la tapa del garfio apague la máquina.

- Apertura coperchio crochet.

⚠ **Attenzione:**  
Spegnere la macchina prima di aprire il coperchio crochet

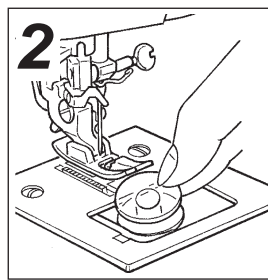

- Take out the bobbin.

- Retirez la canette vide.

- Saque la canilla.

- Togliere la bobina.



3

Thread spool cap (Small)  
Petite bobine  
Tapa de la bobina (pequeña)  
Fermo per rocchetto piccola

Small spool  
Petite coiffe  
Bobina de hilo  
Rocchetto filato piccolo

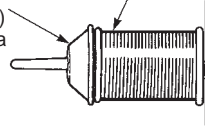

Thread spool cap (Large)  
Grande bobine  
Tapa de la bobina (grande)  
Fermo per rocchetto grande

Large spool  
Grande coiffe  
Bobina de hilo  
Rocchetto filato grande

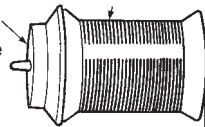

■ **Place the thread spool and cap onto the spool pin.**

Select the spool cap that matches the circumference of the thread spool to be used.

■ **Placez la bobine de fil et la coiffe sur le porte-bobine.**

Sélectionnez le type de coiffe de taille appropriée à la bobine.

■ **Coloque la bobina de hilo con su tapa en el pivote del portaconos.**

Escoja la tapa adecuada al diámetro de la bobina del hilo.

■ **Come posizionare il rocchetto del filo sul supporto.**

Scegliere il fermo adatto al diametro del rocchetto del filo da utilizzare

4

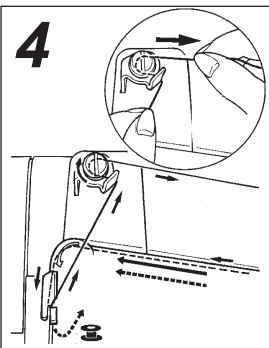

■ **Thread the bobbin thread guide.**

Put the thread with both hands around the thread guide so that it winds clockwise.

■ **Enfilez le fil per le guide.**

Insérez le fil avec les deux mains sous le ressort du guide pour qu'il se déroule dans le sens d'une montre.

■ **Enhebrar el guía-hilo de la canilla.**

Coloque el hilo manualmente alrededor del guía-hilo de forma que se enrolle en la dirección de las agujas del reloj.

■ **Infilatura guida filo bobina.**

Passare il filo con entrambe le dita, attorno al guida filo in modo che giri in senso orario.

5

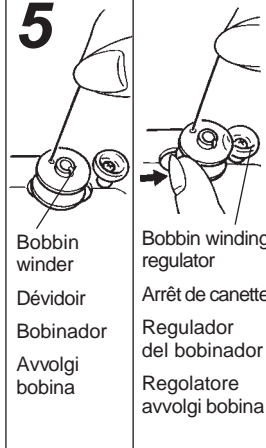

Bobbin winder  
Dévidoir  
Bobinador  
Avvolgi bobina

Bobbin winding regulator  
Arrêt de canette  
Regulador del bobinador  
Regolatore avvolgi bobina

■ **Set the bobbin on the bobbin winder.**

Press the bobbin against the bobbin winding regulator.

■ **Placez la canette sur l'axe du dévidoir.**

Poussez la canette contre l'arrêt de canette.

■ **Coloque la canilla en el bobinador.**

Apriete la canilla contra el regulador del bobinador.

■ **Posizionare la bobina sull'avvolgi bobina.**

Spingere la bobina contro l'avvolgi bobina.

6

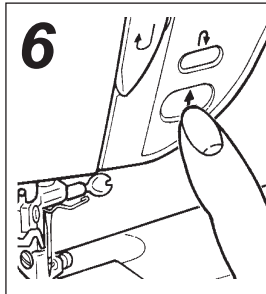

■ **Start winding the bobbin.**

Upon completion of winding the bobbin, press the start/stop button again.

■ **Embobinez la canette.**

Une fois la canette remplie, arrêtez la machine.

■ **Empiece a hacer canilla.**

Tras haber completado la canilla, apriete otra vez el botón de marcha/paro.

■ **Partenza avvolgimento bobina.**

A fine avvolgimento bobina premere il tasto partenza/stop.

7

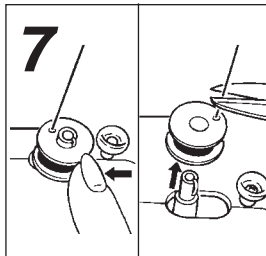

■ **Push the bobbin back to the left.**

Cut an excess thread and take out the bobbin.

■ **Poussez la canette vers la gauche.**

Coupez l'excédent de fil et retirez la canette.

■ **Empuje la canilla hacia atrás y hacia la izquierda.**

Corte el exceso de hilo y saque la canilla.

■ **Premere la bobina indietro verso destra.**

Tagliare il filo in eccesso e togliere la bobina.

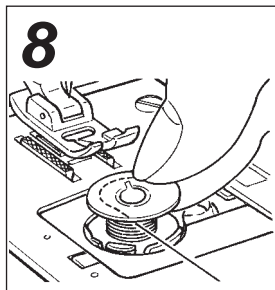

**8 Put the bobbin in the bobbin case.**

Place the bobbin so that thread winds counterclockwise.

**Placez la canette dans son boîtier.**

Elle doit tourner dans le sens inverse des aiguilles d'une montre.

**Coloque la canilla en el canillero.**

Coloque la canilla de forma que el hilo salga en la dirección contraria a las agujas del reloj.

**Posizionare la bobina nella sede.**

Inserire la bobina in modo che tirando il filo, la faccia girare in senso antiorario.

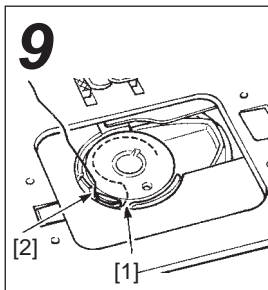

**9 Thread the bobbin case.**

Put the thread [1], place thread on groove [2] and draw the thread to rear of machine.

**Enfilez le boîtier à canette.**

Passez le fil dans la fente (1), puis ressortez-le par la fente (2) et placez vers l'arrière de la machine.

**Enhebrado del canillero.**

Coloque el hilo por el [1], páselo por la ranura [2] y llévalo hacia la parte posterior de la máquina.

**Infilatura della bobina.**

Far passare il filo come da disegno (1), poi nella gola (2), e tirare il filo verso il retro della macchina.

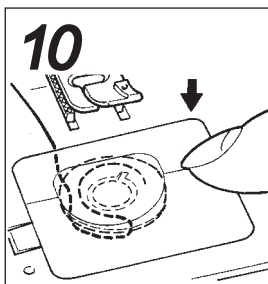

**10 Close the hook cover.**

**Refermez le capot.**

**Cierre la tapa del garfio.**

**Chiudere il coperchio crochet.**

- **Adjusting the bobbin thread guide**
- **Réglage du guide-fil de canette**
- **Ajuste del guía-hilo de la canilla**
- **Regolazione della guida filo bobina**

In the case where the bobbin is unevenly wound with thread according to the type of thread, the bobbin thread guide has to be adjusted.

Dans le cas où la canette serait mal remplie, selon le type de fil, il convient de régler le guide.

En el caso de que la canilla esté mal bobinada, se deberá ajustar el guía-hilo de la canilla.

Nel caso che la bobina si avvolga male, a seconda del filo deve essere regolata la guida-filo bobina.

<p>Move the bobbin thread guide up or down to adjust so that the bobbin is evenly wound with thread.</p>		
<p>Déplacez le guide-fil en hauteur pour le régler afin que le fil soit régulièrement enroulé sur la canette.</p>		
<p>Mueva el guía-hilo de la canilla arriba o abajo de forma que el bobinado de la canilla sea uniforme.</p>		
<p>Muovere la guida-filo bobina in su o giù in modo da ottenere un corretto avvolgimento del filo sulla bobina.</p>		

## Threading The Machine / Enfilage de la machine ENHEBRADO DE LA MÁQUINA / Infilatura della macchina

**⚠ CAUTION:** Be sure to turn off the machine before threading.

**⚠ ATTENTION:** Assurez-vous d'avoir éteint la machine avant l'enfilage.

**⚠ PRECAUCIÓN:** Apague la máquina antes de enhebrar la máquina.

**⚠ ATTENZIONE:** Assicurarsi che la macchina sia spenta prima di procedere all'infilatura.

\* Be sure to raise the presser foot before threading the machine head.

\* Le pied presseur doit toujours être relevé pour enfile la machine.

\* Asegúrese de subir el prensatelas antes de enhebrar la máquina.

\* Assicurarsi che il piedino premistoffa sia alto, prima di procedere all'infilatura della macchina.

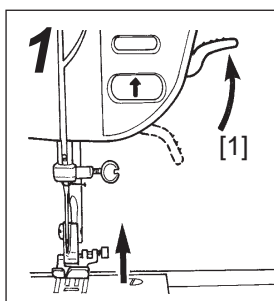
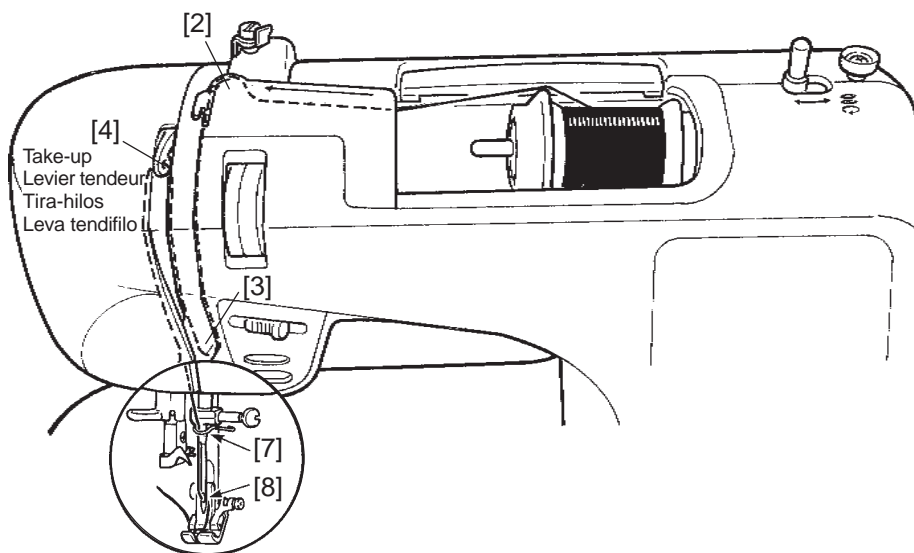

- Raise the presser foot lever.
- Relevez le pied presseur.
- Levante el prensatelas.
- Alzare la leva del piedino.

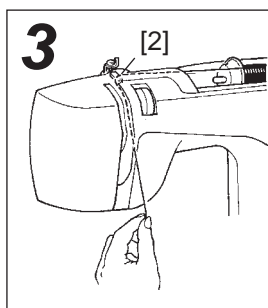

- Draw the thread through the groove and pull it downward.
- Passez le fil dans la fente et tirez-le vers le bas.
- Pase el hilo por la ranura y tire de él hacia atrás.
- Portare il filo nella gola e tenderlo verso il basso.

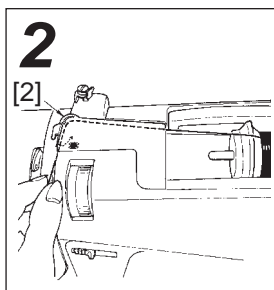

- Thread the thread guide.
- Enfilez le guide-fil.
- Guía-hilos.
- Infilare il guida filo.

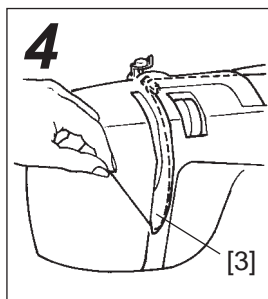

- Pass the thread around [3], then pull it upward.
- Passez le fil autour [3] puis tirez-le vers le haut.
- Pase el hilo alrededor del punto [3] y tire de él hacia arriba.
- Passare il filo intorno [3], poi tirarlo verso l'alto.

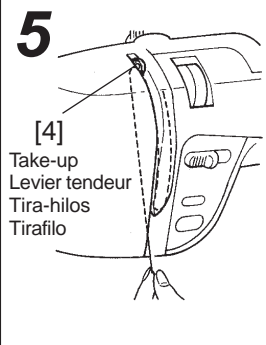

- **Thread the thread to take-up [4], then pull it downward.**
- **Enfilez le levier tendeur de fil [4], puis redescendez.**
- **Enhebre el tira-hilos [4] y tire del hilo hacia abajo.**
- **Passare il filo nel tirafilo [4], poi tenderlo verso il basso.**

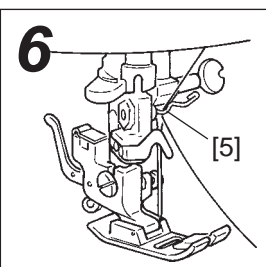

- **Draw the thread behind [5] from the right.**
- **Glissez le fil dessous [5] depuis la droite.**
- **Desde la derecha, pase el hilo por detrás del punto [5].**
- **Passare il filo dietro [5] verso destra.**

### Automatic Needle Threader Enfilage automatique de l'aiguille Enhebrado automático del agujá Infilatura ago automatica

- \* Check to be sure that the needle is in its highest position.
- \* Contrôlez que l'aiguille est bien en position la plus haute.
- \* Asegúrese de que la agujá esté en su punto más alto.
- \* Assicurarsi che l'ago sia in posizione alta.

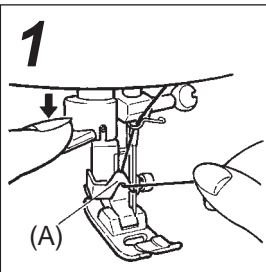

- **Lower the presser foot. Lower the needle threader. Raise the needle. Then, lower the needle threader and thread (A).**
- **Abaissez le pied presseur. Abaissez l'enfile-aiguille. Relevez l'aiguille. Puis, descendez l'enfileur et le fil (A).**
- **Baje el prensatelas. Baje el enhebrador de la agujá. Suba la agujá. A continuación, baje el enhebrador de la agujá y enhebre (A).**
- **Abbassare il piedino. Abbassare l'infilá ago. Portare in alto l'ago. Poi abbassare l'infilá ago e infilarlo (A).**

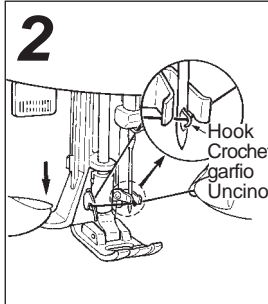

- **Thread the hook.**  
Push threading lever all the way down and a hook will go through eye of needle. Pass thread in front of needle and below hook.
- **Enfilez le crochet.**  
Abaissez le levier de l'enfile-aiguille, afin que le crochet passe à travers le chas. Présentez le fil devant l'enfileur; relâcher le levier.
- **Enhebrar el garfio.**  
Empuje hacia abajo la palanca enhebradora del hilo, el garfio se colocara en el ojo de la agujá. Pase el hilo delante de la agujá y por debajo del garfio.
- **Infilatura dell'uncino.**  
Premere la leva infila ago tutta in basso ed il gancio passera' attraverso il foro dell'ago. Passare il filo davanti all'ago e sotto il gancio.

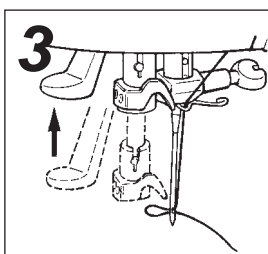

- **Raise the needle threader.**  
Release the lever, and the needle will be threaded.
- **Relevez le levier de l'enfileur.**  
En relâchant le levier, l'aiguilles sera enfilée.
- **Levante la palanca del enhebrador.**  
Afloje la palanca y la agujá se enhebrará.
- **Alzare l'infilá ago.**  
Rilasciare la leva, e l'ago risulterà infilato

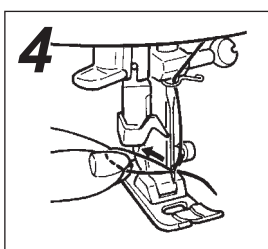

- **Draw out thread.**  
Draw out thread through needle eyelet by approximately 10 cm.
- **Tirez le fil.**  
Tirez la boucle du fil depuis le chas d'aiguille sur 10 cm.
- **Pase el hilo.**  
Deje que sobresalga un cabo de hilo de unos 10 cm por detrás de la agujá.
- **Portare fuori il filo.**  
Portare fuori il filo attraverso l'ago per circa 10 cm.

**Pulling Up The Bobbin Thread**  
**Faire remonter le fil de canette**  
**Subir el hilo de la canilla**  
**Portare fuori il filo della bobina**

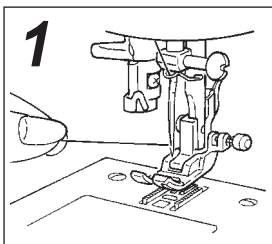

■ **Lightly hold the needle thread with fingers.**

■ **Tenez légèrement le fil avec les doigts.**

■ **Sostenga ligeramente el hilo con los dedos.**

■ **Tendere leggermente il filo ago, con le dita.**

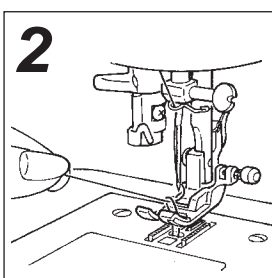

■ **Turn the handwheel toward you.**  
The needle moves up and down to draw up the bobbin thread from the bobbin.

■ **Tournez le volant vers vous.**  
L'aiguille remontera avec le fil inférieur.

■ **Gire hacia usted el volante de la máquina.**  
La aguja se moverá arriba y abajo para subir el hilo de la canilla.

■ **Girare il volantino verso di voi.**  
L'ago muovendosi su e giù porterà fuori il filo della bobina.

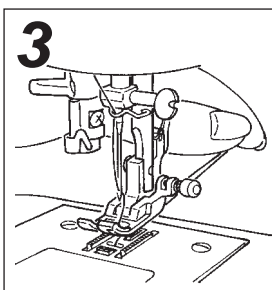

■ **Pull both the needle and bobbin threads out by 10 cm.**  
Pass them under presser foot toward back of machine.

■ **Tirez les deux fils sur 10 cm.**  
Passez-les sous le pied et vers l'arrière de la machine.

■ **Deje que el hilo de aguja y el de la canilla sobresalgan 10 cm.**  
Páselos por debajo del prensatelas y llévelos hacia la parte posterior de la máquina.

■ **Tenere fuori i filo dell'ago e della bobina per circa 10 cm.**  
Passare entrambi i fili sotto il piedino premistoffa, verso il retro della macchina.

## Changing The Presser Foot / Changement du pied presseur CAMBIO DEL PRENSATELAS / Sostituzione del piedino pressore

**⚠ CAUTION:** Make sure to disconnect the plug from the wall outlet before changing the presser foot.

**⚠ ATTENTION:** Assurez-vous d'avoir débranché la machine avant de changer le pied.

**⚠ PRECAUCIÓN:** Antes de cambiar el prensatelas, asegúrese de desconectar la máquina de la red eléctrica.

**⚠ ATTENZIONE:** Scollegare la macchina prima di sostituire il piedino.

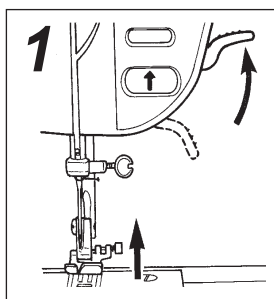

■ **Raise the presser foot.**

■ **Relevez le pied presseur.**

■ **Levante el prensatelas.**

■ **Alzare il piedino.**

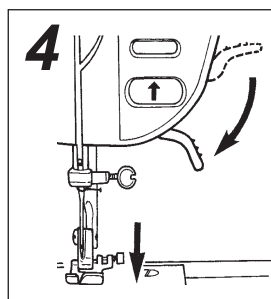

■ **Lower the presser foot.**

Lower the presser foot lever, and the presser foot will be snapped in place.

■ **Abaissez le pied presseur.**

A ce moment, le pied sera enclenché dans son logement.

■ **Bajar el prensatelas.**

Baje la palanca del prensatelas y éste se encajará en su sitio.

■ **Abbassare il piedino.**

Abbassare la leva alza piedino ed il piedino si inserirà nel suo fissaggio.

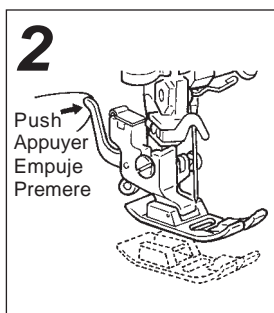

■ **Remove the presser foot.**

Press the presser foot release lever in the direction of the arrow.

■ **Retirez le pied.**

Appuyez sur le levier d'enclenchement de pied pour le relâcher.

■ **Quite el prensatelas.**

Empuje la palanca del prensatelas en la dirección que indica la flecha.

■ **Togliere il piedino.**

Premere la leva rilascio piedino in direzione della freccia.

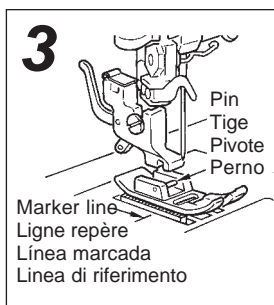

■ **Align the presser foot pin with the marker line on the throat plate.**

■ **Alignez l'attache du pied avec la ligne repère de la plaque aiguille.**

■ **línea marcada en el placa agujas.**

■ **Allineare il perno di riferimento del piedino con la linea sulla placca ago.**

# Attaching The Needle / Pose de l'aiguille COLOCACIÓN DE LA AGUJA / Sostituzione dell' ago

- ⚠ CAUTION:** Make sure to disconnect plug from wall outlet before inserting needle.
- ⚠ ATTENTION:** Assurez-vous d'avoir débranché Vis serre-aiguille.
- ⚠ PRECAUCIÓN:** Asegúrese de desconectar el enchufe de la red eléctrica antes de colocar la aguja.
- ⚠ ATTENZIONE:** Scollegare la macchina prima di sostituire l'ago.

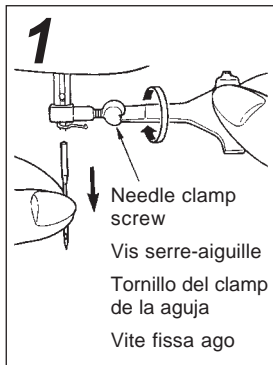

- **Removing the needle.**
  - (1) Turn the handwheel toward you until the needle bar reaches its highest position.
  - (2) Loosen the needle clamp screw.
- **Retirez l'aiguille.**
  - (1) Tournez le volant vers vous jusqu'à ce que l'aiguille soit en haut.
  - (2) Dévissez la vis du serre-aiguille.

## ■ Quite la aguja.

- (1) Gire el volante hacia usted hasta que el barra agujas alcance su punto más alto.
- (2) Afloje el tornillo del clamp de la aguja.

## ■ Sostituzione ago.

- (1) Ruotare il volantino in avanti sino a che l'ago raggiunge la posizione alta.
- (2) Allentare la vite fissa ago.

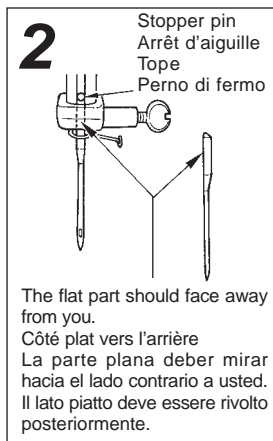

- **Attaching the needle. (The needle cannot be inserted unless it is correctly positioned.)** Hold the needle with its flat part facing away from you, and insert it fully until it touches the stopper pin.
- **Placez l'aiguille. (L'aiguille ne peut pas être insérée à l'envers).** Soutenez l'aiguille avec le côté plat vers l'arrière et insérez-la à fond jusqu'à l'arrêt d'aiguille.

## ■ Colocar la aguja

- (la aguja no puede insertarse a menos que esté bien colocada).**  
Sostenga la aguja con su lado plano mirando hacia el lado contrario a usted e insértela hasta que haga tope.

## ■ Fissaggio dell'ago.

- (L'ago non può essere inserito se non è in posizione esatta).**  
Fissare l'ago con la sua parte piatta rivolta verso il dietro ed inserirlo sino in fondo in appoggio al perno.

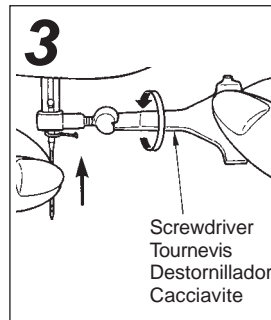

- Securely tighten the needle clamp screw, using the screwdriver furnished with the machine.
- Revissez fermement la vis du serre-aiguille avec le tournevis fourni.
- Fije el tornillo de la aguja utilizando el destornillador que viene con la máquina.
- Bloccare saldamente la vite fissa ago, usando il cacciavite fornito con gli accessori della macchina.

- **Needle to be purchased**
- **Aiguilles à utiliser**
- **Agujas**
- **Ago da ordinare**

When purchasing spare needles, specify HAx1 (130/705H) for household sewing machine or HAx1SP (needle for knits).

Lorsque vous rachetez des aiguilles, spécifiez le type 130/705H (standard) pour machine à coudre ou HAx1SP (pour jerseys).

Las agujas que necesita son del sistema Hax1 (130/705h) para uso doméstico o HAx1SP (aguja para punto)

Quando si deve ordinare gli aghi di di ricambio, specificare HAx1 (130/705H) per macchina famiglia, o HAx1SP aghi per maglieria

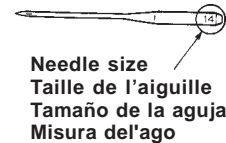

**Needle size**  
**Taille de l'aiguille**  
**Tamaño de la aguja**  
**Misura dell'ago**

The larger the number, the thicker the needle.

Plus le tissu est épais, plus la taille d'aiguille est grosse.

Cuanto más alto sea el número, más gruesa será la aguja.

Più alto è il numero sull'ago, e più sarà grosso l'ago

- **Checking the needle**
- **Vérification de l'aiguille**
- **Compruebe que la aguja**
- **Controllo dell'ago**

\* Check the needle for its straightness occasionally. Any bent needle would cause stitch skipping, thread breakage or damage to materials.

\* Vérifiez la bonne qualité de l'aiguille régulièrement. Toute aiguille épointée ou tordue peut endommager votre tissu et causer des défauts de couture importants.

\* Compruebe que la aguja no esté torcida, ya que las agujas dobladas puede ocasionar saltos de puntada, rotura de hilo o daño a los tejidos.

\* Controllare saltuariamente se l'ago è diritto. Ogni curva dell'ago, può causare il salto del punto, la rottura del filo o danneggiare il materiale.

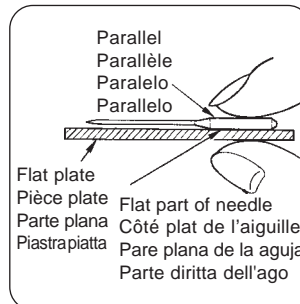





















# Types of Feet and Their Application

## Types de pieds et leurs applications

### TIPOS DE PRENSATELAS Y SUS APLICACIONES

#### Tipi di piedini e loro applicazioni

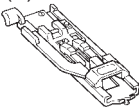
	Stitch pattern Programme Tipo de costura Tipi di cuciture	Typical applications Applications types Aplicaciones Tipi di applicazioni		
Standard presser foot (A) Pied presseur standard (A) Prensateles standard (A) Piedino standard (A) 		Straight stitch Point droit Pespunte recto Punto diritto		Zigzag stitch Point zigzag Puntada zig zag Punto zig-zag
		Straight stitch for elastic Point droit pour jerseys Pespunte recto para elástico Punto diritto per jersey		Applique Applications Apliques Punto a T
		Stretch reinforcing stitch Point triple Puntada de seguridad en tejido tipo punto Punto di affrancatura		Patchwork, etc. Patchwork, etc. Patchwork Patchwork, etc.
		Quilt stitch MATELASSURE ACOLCHADO Impuntura		Scallop stitch Feston Puntada escalope Punto festone/ diamante
		Overcasting 3-step zigzag stitch Zig-zag piqué 3 points Puntada de sobre hilar de zig zag de tres pasos Zig-zag a tre punti		Pattern stitch Assemblage Montaje Punto greca

Zipper foot (B) Pied fermeture glissière (B) Prensateles de cremallera (B) Piedino per cerniere lampo (B) 		Setting zipper Insertion glissières Colocación de cremalleras Inserimento cerniere
Overcasting foot (C) Pied surfilage (C) Prensateles de sobre hilar (C) Piedino per surfilatura (C) 		Overcasting (Overlocking) Surfilage (overlock) Sobre hilarado (overlock) Surfilatura (overlock)
Blindstitch presser foot (D) Pied ourlet invisible (D) Prensateles de puntada invisible (D) Piedino punto invisibile (D) 		Blindstitch Point invisible Puntada invisible Punto invisibile
		Blindstitch for elastic fabric Point invisible (pour tissu stretch) Puntada invisible para tejido tipo punto Punto invisibile per tessuto elastico
Buttonhole foot (E) Pied boutonnière (E) Prensateles de ojales (E) Piedino per occhielli (E) 		Buttonholing Boutonnière Ojales Occhielli / asole
		Bartack Points déxtrémité renforcent Presillas Punto travetta



# How To Adjust Thread Tension

## Comment régler la tension du fil

### AJUSTE DE LAS TENSIONES DEL HILO

#### Come regolare la tensione del filo

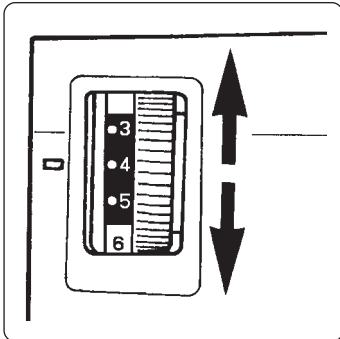

Normally, well-tensed seam is obtained when the needle thread and bobbin thread interlace with each other at the middle of the fabric thickness.

Normalement, une bonne tension est obtenue quand les deux fils s'entrecroisent au centre de l'épaisseur du tissu (d'où la nécessité de toujours faire vos essais sur deux épaisseurs de tissu).

Tenemos una tensión correcta cuando el hilo de la aguja y el hilo de la canilla se entrelazan en el mitad del tejido.

Normalmente un corretto tensione di cucitura si ottiene quando il filo dell'ago e della bobina si incrociano nel mezzo dello spessore del tessuto.

\* Adjust the thread tension as described below when special type of fabric is used or the thread tension has changed from the adequate setting.

\* Les réglages de tension ci-dessous sont utiles lorsque l'on coud une matière spéciale ou que les réglages initiaux ont été changés.

\* Cuando se utilice un tejido especial o cuando sea necesario ajustar la tensión del hilo siga las instrucciones que se describen a continuación.

\* Quando devono essere cuciti tessuti particolari, regolare la tensione del filo come di seguito descritto.

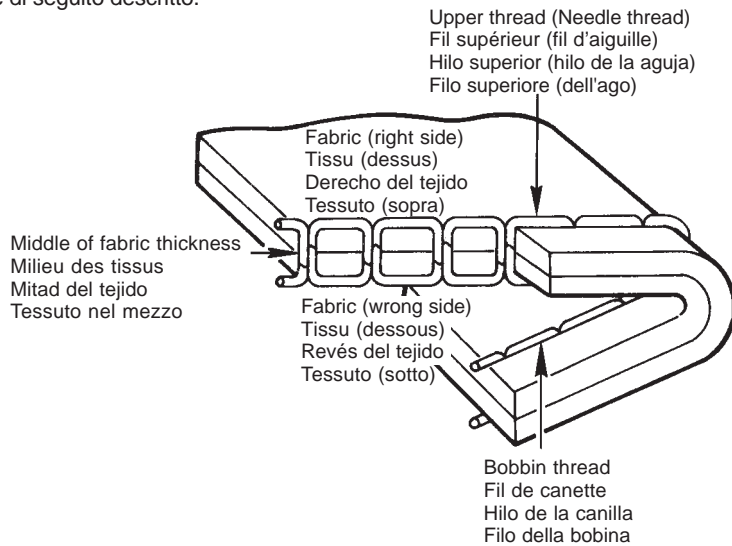

**The upper thread tension is too low.**  
**La tension supérieure est trop faible.**  
**La tensión del hilo superior es muy baja.**  
**La tensione superiore è troppo lenta.**

Upper thread (Needle thread)  
 Fil supérieur (fil d'aiguille)  
 Hilo superior (hilo de la aguja)  
 Filo superiore (dell'ago)

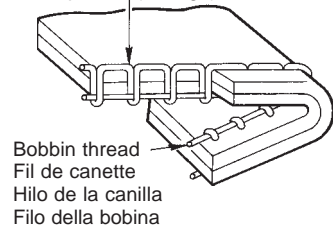

Bobbin thread  
 Fil de canette  
 Hilo de la canilla  
 Filo della bobina

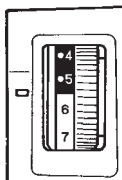

To increase upper thread tension.

Pour augmenter la tension supérieure.

Para aumentar la tensión del hilo superior.

Per aumentare la tensione del filo superiore.

**The upper thread tension is too high.**  
**La tension supérieure est trop forte.**  
**La tensión del hilo superior es muy alta.**  
**La tensione superiore è troppo alta.**

Upper thread (Needle thread)  
 Fil supérieur (fil d'aiguille)  
 Hilo superior (hilo de la aguja)  
 Filo superiore (dell'ago)

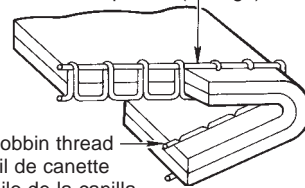

Bobbin thread  
 Fil de canette  
 Hilo de la canilla  
 Filo della bobina

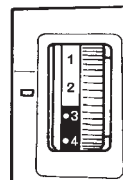





To decrease upper thread tension.

Pour diminuer la tension supérieure.

Para disminuir la tensión del hilo superior.

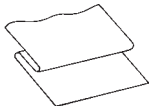
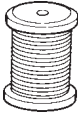

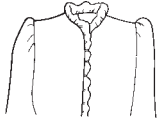
Per diminuire la tensione del filo superiore.

## Fabric, Thread And Needle Table

	Fabric 	Thread 	Needles  HA x 1 (130/705H)
<b>Light-weight</b> 	Lawn	Silk # 80~100	(No.9)
	Georgette	Synthetic thread/ Fine thread # 90, 100	No.11
	Tricot	Synthetic # 60~100	Knitting needle No.11
	Wool and synthetic fiber cloth	Silk # 80 Synthetic # 60~100	No.11
<b>Medium-weight</b> 	General cotton and synthetic cloth	Cotton # 50~80 Synthetic # 50~60	No.11~14
	Light-weight jersey	Silk # 50 Synthetic # 50~60	Knitting needle No.11
	General wool and synthetic cloth		No.11~14
<b>Heavy-weight</b> 	Denim	Cotton # 30~50 Synthetic # 30~50	No.14~16
	Jersey	Silk # 50 Synthetic # 50~60	Knitting needle No.11
	Coating	Silk # 50	No.11~14

\* The knitting needles (HAX1sp) effectively prevent from stitch skipping, and ideal for sewing stretchy fabrics.

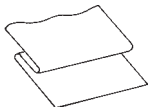
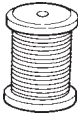
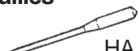
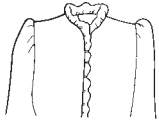

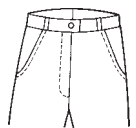

## Tissus, Fils et Aiguilles

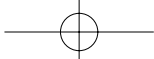
	Tissu 	Fil 	Aiguilles  HA x 1 (130/705H)
<b>Tissu fin</b> 	lin	Fil coton # 80~100	(No.9)
	Crépe	Fil synthétique / Fil fin # 90, 100	No.11
	Tricot	Synthétique # 60~100	Aiguille jersey No.11
	Laine et vêtements en fibre synthétique	Soie # 80 Synthétique # 60~100	No.11
<b>Tissu moyen</b> 	Coton	Coton # 50~80 Synthétique # 50~60	No.11~14
	Jerseys fins	Soie # 50 Synthétique # 50~60	Aiguille jersey No.11
	Laine et synthétiques		No.11~14
<b>Tissu épais</b> 	Jean	Coton # 30~50 Synthétique # 30~50	No.14~16
	Jersey	Soie # 50 Synthétique # 50~60	Aiguille jersey No.11
	Côtes	Soie # 50	No.11~14

\* Les aiguilles jersey (HAX1sp) évitent de sauter le point et sont idéales pour les tissus stretch.

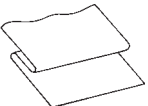
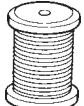

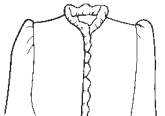
## Tabla de Tejidos, Hilo y Agujas

	Tejido 	Hilo 	Agujas  HA x 1 (130/705H)
<b>Fino</b> 	Lino	Hilo de algodón # 80~100	(No.9)
	Crespón	Hilo sintético / Hilo fino # 90, 100	No.11
	Malla tricot	Sintético # 60~100	Agujas para punto No.11
	Lana y fibra sintética	Seda # 80 Sintético # 60~100	No.11
<b>Medio</b> 	Algodón y fibra sintética	Algodón # 50~80 Sintético # 50~60	No.11~14
	Punto fino	Seda # 50 Sintético # 50~60	Agujas para punto No.11
	Lana y fibra sintética		No.11~14
<b>Grueso</b> 	Tejano	Algodón # 30~50 Sintético # 30~50	No.14~16
	Punto	Seda # 50 Sintético # 50~60	Agujas para punto No.11
	Abrigo	Seda # 50	No.11~14

\* Las agujas para punto (HAX1sp) evitan los saltos de puntada y son ideales para coser tejidos como el punto.

## Tabella per tessuto, filato e aghi

	Tessuto 	Filato 	Aghi  HA x 1 (130/705H)
<b>Leggero</b> 	Lino	Filo cotone mercerizzato # 80~100	(No.9)
	Georgette	Filato sintético/ Filato fine # 90, 100	No.11
	Tricot	Sintético # 60~100	Ago da maglieria No.11
	Tessuto di maglia e fibre sintetiche	Seta # 80 Sintético # 60~100	No.11
<b>Medio</b> 	Cotone in generale e tessuto sint.	Cotone # 50~80 Sintético # 50~60	No.11~14
	Jersey leggero	Seta # 50 Sintético # 50~60	Ago da maglieria No.11
	Maglia in genere e tessuto sintético		No.11~14
<b>Medio</b> 	Denim	Cotone # 30~50 Sintético # 30~50	No.14~16
	Jersey	Seta grossa # 50 Sintético # 50~60	Ago da maglieria No.11
	Tela	Seta grossa # 50	No.11~14

\* L'ago da maglieria (HAX1sp) previene efficacemente il salto del punto ed è ideale per cuciture su tessuti elastici.

# How To Adjust Stitch Length (manually)

## Comment régler manuellement la longueur du point

### AJUSTE MANUAL DE LA LONGITUD DE PUNTADA

### Come regolare la lunghezza del punto

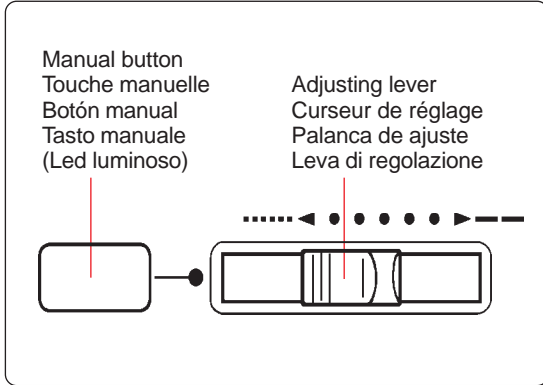

- \* When machine is turned on again or a pattern is re-selected, the stitch length will be automatically set to a preset one.
- \* To adjust the stitch length to a desired one, press the manual button (the lamp will light up) (To cancel the manual adjustment mode, select a pattern or press the manual button again.)
- \* Lorsque la machine est rallumée ou qu'un autre point a été sélectionné, la longueur de point a automatiquement été pré-réglée.
- \* Pour régler la longueur des points, appuyer sur la touche manuelle (le témoin s'allume). (Pour annuler le réglage manuel, sélectionnez un point ou appuyez sur la touche).
- \* Cuando la máquina se enciende o se vuelve a seleccionar un tipo de costura, la longitud de la puntada se ajusta automáticamente a aquella longitud preestablecida.
- \* Para ajustar la longitud de puntada a la longitud deseada, pulse el botón manual (se ilumina la lámpara) Para salir del modo manual, seleccione un tipo de costura o apriete otra vez el botón manual.
- \* Quando la macchina viene riaccesa o un programma viene richiamato, la lunghezza del punto si selezionerà in maniera automatica sul punto pre-selezionato.
- \* Per regolare la lunghezza del punto desiderata, premere il tasto manuale (il Led luminoso si accenderà) e impostare una nuova lunghezza punto.
- \* Per cancellare il sistema di regolazione manuale, selezionare un altro modello di cucitura oppure premere di nuovo il tasto manuale (il Led luminoso si spegnerà).

Stitch pattern Programme Tipo de puntada Programma										
Automatic (mm) Automatique (mm) Automático (mm) Automatico (mm)	2.4	3.0	2.6		2.4	1.4	2.0	1.2	2.6	
Manual (mm) Manuel (mm) Manual (mm) Manuale (mm)	0 ~ 4	1.8 ~4.0	--	1.2 ~ 2.6	0.6 ~2.2	0 ~ 4		1.2 ~2.6		

Stitch pattern Programme Tipo de puntada Programma										
Automatic (mm) Automatique (mm) Automático (mm) Automatico (mm)	2.0	1.8	0.5		2.6	0.4	0.5	0.6	0.7	
Manual (mm) Manuel (mm) Manual (mm) Manuale (mm)	0.4 ~ 4.0		0.0 ~ 1.0		--	0.2 ~ 1.0				

**Examples of automatically/manually determined straight stitch lengths**  
**Exemples de longueur de point automatique/manuelle**  
**Ejemplos de longitudes de pespunte recto determinadas automáticamente/manualmente**  
**Esempio di lunghezza punto, per cuciture diritte, determinato automaticamente/manualmente**

**Automatic / Automatique / Automático / Automatico**

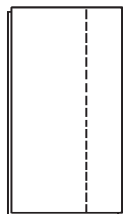
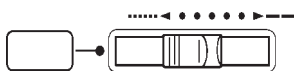

**For automatically-determined stitch length:**

The best-suited stitch length for selected pattern is automatically established regardless of the position of the adjusting lever.

**Pour une longueur de point automatiquement sélectionnée:**

La longueur de point idéale est automatiquement établie quelque soit la position du curseur.

**Para una longitud de puntada determinada automáticamente:**

La máquina establece la longitud de puntada más adecuada para llevar a cabo el tipo de puntada seleccionada, independientemente de la posición del regulador.

**Per la determinazione automatica della lunghezza del punto:**

La migliore qualità della lunghezza del punto per un modello di cucitura viene scelto automaticamente, indipendentemente dalla posizione del cursore regolatore. (Il Led luminoso del tasto manuale sarà spento).

**Manual / Manuelle / Manual / Manuale**

\* The machine will beep when the adjusting lever is moved. Set the adjusting lever at a desired position.  
 \* Even in the case where the stitch length is manually adjusted, the manual button will flash on and off when the automatically-determined stitch length position is reached.

\* La machine émet un bip sonore quand le curseur est bougé. Réglez-le sur la position requise.  
 \* Le bouton manuel clignote lorsque la longueur des points déterminée automatiquement est atteinte même si l'on a réglé la longueur des points manuellement.

\* La máquina pitará cuando se mueve el botón del regulador. Coloque dicho botón en la posición que desee.  
 \* Incluso en el caso de una longitud de puntada ajustada manualmente, el botón manual destellará intermitentemente cuando se alcance la posición de longitud de puntada determinada automáticamente.

\* La macchina emetterà un suono (beep) quando la leva di regolazione viene spostata. Regolare la leva nella posizione desiderata. Il Led del tasto manuale deve essere acceso.

\* Anche nel caso di lunghezza del punto regolato manualmente, la luce (Led) lampeggerà quando viene raggiunta la posizione della lunghezza del punto determinata in automatico.

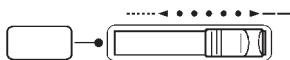

When the manual button is pressed and adjusting lever is moved to the right beyond the point at which the manual button flashes on and off:

Si l'on appuie sur le bouton manuel et déplace le levier de réglage vers la droite au-delà du point auquel le bouton manuel clignote:

Cuando se aprieta el botón manual y se mueve la palanca de ajuste hacia la derecha más allá del punto en el cual el botón manual destella intermitentemente.

Quando si preme il tasto manuale e il cursore viene spostato verso destra, si allungherà la lunghezza del punto (con Led acceso).

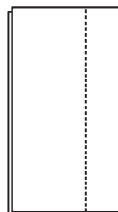

When the adjusting lever is moved to the left beyond the point at which the manual button flashes on and off.

Si l'on déplace le levier de réglage vers la gauche au-delà du point auquel le bouton manuel clignote.

Cuando se mueve la palanca de ajuste hacia la izquierda más allá del punto en el cual el botón manual destella intermitentemente.

Quando si preme il tasto manuale e il cursore viene spostato verso sinistra, si accorcerà la lunghezza del punto (con Led acceso).

# Straight Stitch / Point droit

## PESPUNTE RECTO / Punto diritto

The straight stitch is the basic stitch.  
 Le point droit est le point de base.  
 El pespunte recto es el tipo de puntada más básica.  
 Il punto diritto e un punto fondamentale

- ⚠ **CAUTION:** Turn off the machine before changing the presser foot.
- ⚠ **ATTENTION:** Eteignez la machine avant changer le pied presseur.
- ⚠ **PRECAUCIÓN:** Apague la máquina antes de cambiar el prensatelas.
- ⚠ **ATTENZIONE:** Spegner la macchina, prima di procedere alla sostituzione del piedino.

**1**

Standard presser foot (A)  
 Pied standard (A)  
 Prensatelas estándar (A)  
 Piedino standard (A)

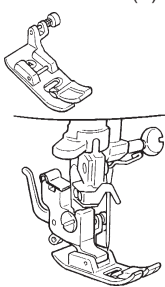

- **Make sure that the presser foot is correct.**
- **Vérifiez d'utiliser le bon pied presseur.**
- **Asegúrese de que el prensatelas sea el correcto.**
- **Assicurarsi che il piedino sia corretto.**

**3**

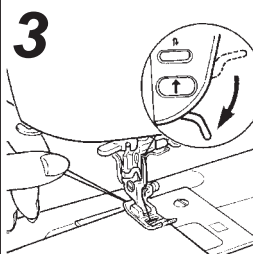

- **Set the fabric and lower the presser foot.**  
 Place the fabric under the presser foot so the needle will enter the sewing start point of the fabric. Pull both the needle and bobbin threads to the rear of the machine and lower the presser foot.

■ **Placez le tissu et abaissez le pied.**  
 Mettez le tissu ou le pied afin que l'aiguille pénètre au point de départ voulu. Tirez les deux fils vers l'arrière et abaissez le pied presseur.

■ **Coloque el tejido y baje el prensatelas.**  
 Coloque el tejido bajo el prensatelas de forma que la aguja empiece a coser allí donde desee. Tire de los hilos de la canilla y de la aguja hacia atrás de la máquina y baje el prensatelas.

■ **Posizionare il tessuto e abbassare il piedino.**  
 Mettere il tessuto sotto il piedino in modo che l'ago inizi a penetrare nel tessuto dove si deve iniziare la cucitura. Trattenere entrambi i fili dell'ago e della bobina sul retro della macchina e abbassare il piedino.

**2**



Left needle position

Aiguille à gauche

Posición izquierda de la aguja

Posizione ago a sinistra



Center needle position

Aiguille au centre

Posición central de la aguja

Posizione ago centrale

- **Select a stitch pattern.**
- **Sélectionnez le programme.**
- **Seleccione el tipo de puntada.**
- **Selezione tipo di punto.**

**4**

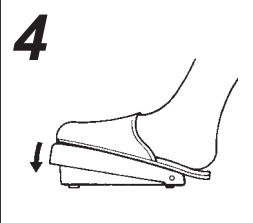

- **Begin sewing.**
- **Commencez à coudre.**
- **Empiece a coser.**
- **Inizio cucitura.**

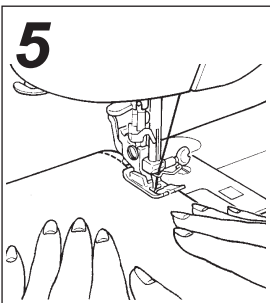

**5**

- **Sostenga ligeramente el tejido con sus manos.**  
Evite tirar o empujar del tejido mientras esté cosiendo.

- **Tenere leggermente il tessuto con le mani.**  
Fare attenzione a non trattenere con eccessiva forza il tessuto mentre si cuce.

- **Lightly hold the fabric with your hands.**  
Be careful not to apply excessive pulling force to the fabric while sewing.

- **Guidez légèrement le tissu avec vos mains.**  
Faites attention de ne pas tirer ou retenir le tissu pendant la couture.

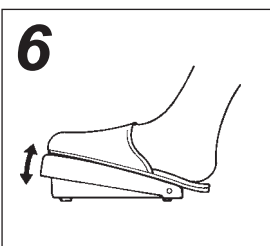

**6**

- **Adjust the sewing speed.**

- **Ajustez la vitesse.**

- **Ajuste la velocidad de costura.**

- **Regolare la velocità di cucitura.**

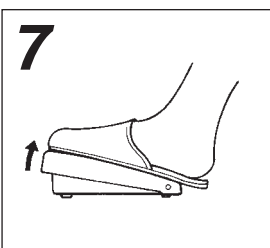

**7**

- **Stop sewing.**

- **Arrêtez de coudre.**

- **Pare de coser.**

- **Stop alla cucitura.**

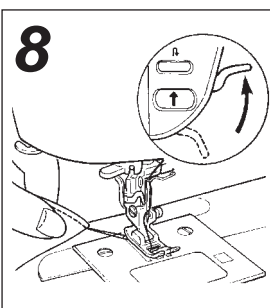

**8**

- **Lift the presser foot and take out the fabric.**

Wait until the needle totally stops. Push the reverse stitch button to raise the needle and then raise the presser foot lever.

- **Relevez le pied et retirez le tissu.**

Attendez que l'aiguille soit bien arrêtée. Appuyez sur la touche couture arrière pour remonter l'aiguille puis relevez le pied.

- **Levante el prensatelas y saque el tejido.**  
Espere hasta que la aguja esté totalmente parada. Empuje el botón de puntada inversa para subir la aguja y a continuación, suba la palanca del prensatelas.

- **Alzare il piedino e togliere il tessuto.**  
Attendere sino a che l'ago si sia fermato in alto. Premere il tasto marcia indietro e poi azionare la leva alza piedino.

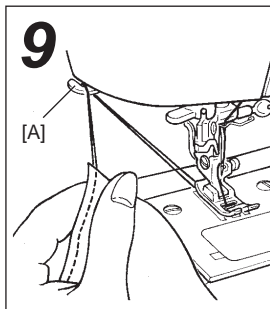

**9**

[A]

- **Trim the threads.**  
Pull out the needle and bobbin threads by approximately 10 cm and cut them with the "thread cutter" mounted on the face plate cover.  
[A] = Thread cutter

- **Coupez les fils.**  
Tirez les deux fils sur env. 10cm et coupez-les avec coupe-fils situé sur l'avant du capot frontal.  
[A] = coupe-fils

- **Corte de los hilos.**  
Deje que sobresalgan unos cabos de hilos de unos 10 cm y córtelos con el "cortahilos" que está montado en la tapa frontal.  
[A] = cortahilos

- **Taglio dei fili.**  
Sfilare per circa 10 cm. i fili dell'ago e della bobina e tagliarli con il "tagliarino" montato sul fianco della macchina.  
[A] = Tagliarino

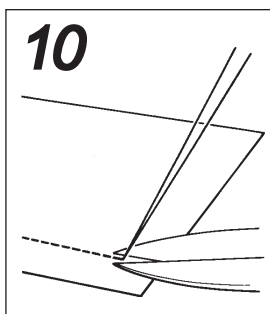

**10**

- **Knot the threads on the wrong side of the fabric.**  
Pull out the remaining threads on the wrong side of the fabric, knot the threads and cut them at the edge of the knot.

- **Nouez les fils à l'envers du tissu.**  
Retirez les fils restant à l'envers du tissu, nouez-les et coupez-les au bord du nœud.

- **Anude los hilos por el revés del tejido.**  
Tire de los hilos por el revés del tejido, anúdelos y córtelos.

- **Annodare i fili sul retro del tessuto.**  
Trattenere i fili in avanzo sul retro del tessuto, annodarli fra di loro e tagliarli a filo del nodo.



- **Straight stitch for elastic fabric**  
Finished seams are elastic. This stitch system can be used for producing straight stitches on elastic fabrics such as knits and jersey.

- **Point droit pour tissus élastiques.**  
Les coutures sont extensibles. Ce point produit des points droits très souples sur les jerseys fins et les mailles.

- **Pespunte recto en tejido elástico.**  
Los finales de las costuras son elásticos. Este sistema de puntada puede usarse para coser pespunte recto en tejidos elásticos como el punto o el jersey.

- **Cuciture diritte per tessuto elastico.**  
Come risultato avremo una cucitura elastica. Questo sistema di cucitura può essere usato per produrre cuciture diritte su tessuto elastico, come maglieria o jersey.

- Automatic lock stitch
- Points d'arrêt programmables
- Puntada de seguridad automática
- Rinforzo o affrancatura automatica

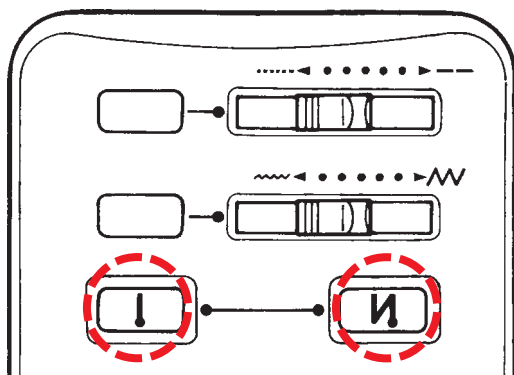

#### To prevent stitches from coming apart:

Select a pattern to be sewn, then press

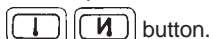

Then, the manual button will light up and the machine will perform lock stitch both at the beginning and end of sewing.

#### Pour empêcher les points de se défaire:

sélectionner la configuration à coudre, puis appuyer sur le bouton .

Le bouton manuel s'allume alors et la machine exécute des points noués au début et à la fin de la couture.

#### Para evitar que se descosan las puntadas:

Seleccione el tipo de costura a coser y apriete el botón .

El botón manual se encenderá y la máquina coserá puntadas de seguridad tanto al inicio como al final de la costura.

#### Permette che la cucitura non si disfi nel punto di partenza

Selezionare il tipo di cucitura che si desidera eseguire, poi premere il tasto o .

Il led luminoso del tasto si accenderà e la macchina eseguirà i punti di rinforzo o di affrancatura ad inizio e alla fine della cucitura.

To cancel the automatic back tacking, follow one of the three different procedures described below:

Pour annuler cette fonction, suivez une des trois procédures proposées ci-dessous:

Para anular el atacado final automático, siga cualquiera de los tres procedimientos que se describen a continuación:

Per cancellare l'affrancatura automatica, seguire una delle tre procedure sotto riportate:

- (1) Press button again.
- (2) Select another pattern.
- (3) Turn on the power to the machine once again.

- (1) Pressez à nouveau la touche .
- (2) Sélectionnez un autre programme.
- (3) Rallumez de nouveau la machine.

- (1) Apriete otra vez el botón .
- (2) Seleccione otro tipo de costura.
- (3) Encienda otra vez la máquina.

- (1) Premere di nuovo il tasto o .
- (2) Selezionare un altro programma.
- (3) Riaccendere di nuovo la macchina.



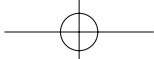

**Example:**  
Straight stitch

**Exemple:**  
Point droit

**Ejemplo:**  
Pespunte recto

**Esempio:**  
Cucitura diritta

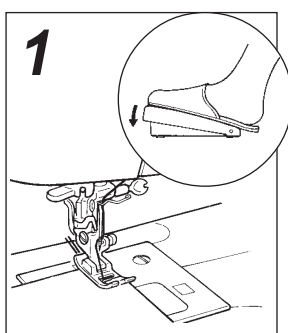
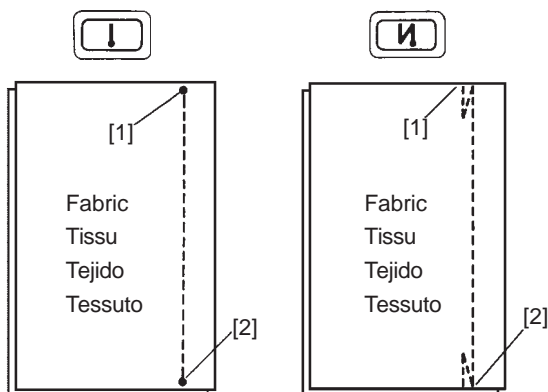

■ **Select first stitch pattern to be sewn.**

**Press**

  **button.**

The machine produces lock stitches and automatically starts sewing from the starting position.

■ **Sélectionnez d'abord le programme à coudre.**  
**Pressez**

la touche  .

La machine effectue de points d'arrêt puis démarre la couture à l'endroit initial.

■ **Selecione primero el tipo de costura que va a coser.**  
**Apriete el**

botón  .

La máquina dará las puntadas de seguridad y automáticamente empezará a coser desde el inicio de la costura.

■ **Primo selezionare un modello di cucitura da eseguire.**

Premere il tasto

 o 

La macchina produrrà dei punti di rinforzo o di affrancatura automaticamente e poi partirà in cucitura.

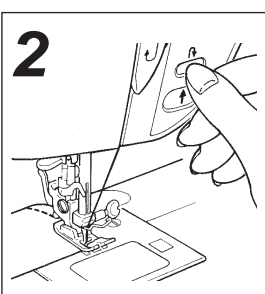

■ **Press the reverse stitch button.**

Press the reverse stitch button at the predetermined position, and the machine will perform lock stitches and stop at the predetermined position. (The machine will stop with its needle up.)

\* The machine will perform lock stitches by pressing the reverse stitch button after pressing the stop button.

■ **Utilisez la touche "couture arrière".**

Appuyer sur le bouton d'exécution de points arrière sur la position prédéterminée. La machine exécute alors des points noués et s'arrête sur la position prédéterminée. (La machine s'arrête avec l'aiguille en position haute.)

\* La machine exécute des points noués lorsqu'on appuie sur le bouton d'exécution de points arrière après avoir appuyé sur le bouton d'arrêt.

■ **Apriete el botón de costura inversa.**

Apriete el botón de costura inversa.

Apriete el botón de costura inversa en la posición preestablecida y la máquina coserá puntadas de seguridad y parará en la posición preestablecida. (La máquina parará con la aguja arriba).

\* Tres haber apretado el botón de paro, apretando el botón de costura inversa, la máquina coserá las puntadas de seguridad.

■ **Premere il tasto di inversione.**

Premere il tasto di inversione trasporto nel punto desiderato della cucitura, e la macchina eseguirà dei punti di affrancatura e si fermerà.

(La macchina si fermerà con l'ago in posizione alta).

\* La macchina eseguirà i punti di affrancatura premendo il tasto di inversione, dopo aver premuto il tasto di stop.

- **Lock stitch (Reverse stitch)**
- **Couture arrière**
- **Puntada de seguridad (Puntada inversa)**
- **Punto di marcia indietro (Punto affrancatura)**

Use this function to produce lock stitches of more than three stitches.  
 Utilisez cette fonction pour faire plus de trois points en couture arrière.  
 Utilice esta función para obtener más de tres puntadas de seguridad.  
 Usare questa funzione per produrre punti di affrancatura o più di tre punti.

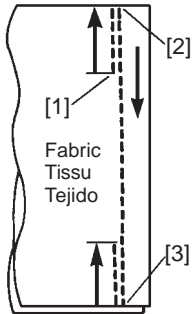

- \* The machine will perform reverse stitching as long as the reverse stitch button is held pressed.
- \* The machine performs reverse stitching at low speed.
- \* La machine coud en arrière tant que la touche est pressée.
- \* La machine ne coud en arrière qu'à vitesse électronique réduite.
- \* La máquina coserá puntadas inversas mientras se tenga apretado el botón de puntada inversa.
- \* La máquina coserá puntadas inversas a baja velocidad.
- \* La macchina realizzerà punti di marcia indietro per il tempo che il tasto di inversione rimane premuto.
- \* La macchina realizzerà i punti di marcia indietro a bassa velocità.

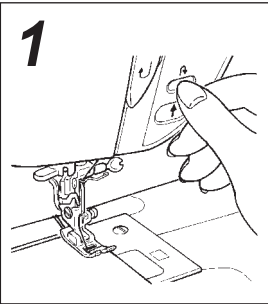

**1 Press the reverse stitch button.**

The machine performs reverse stitching as long as the reverse stitch button is held pressed.

**Pressez la touche "arrière".**

La machine effectue la couture en arrière tant que la touche est pressée.

**Apriete el botón de costura inversa.**

La máquina coserá puntadas inversas mientras se tenga apretado el botón de puntada inversa.

**Premere il tasto di marcia indietro.**

La macchina realizza dei punti di inversione per il tempo che il tasto di inversione rimane premuto.

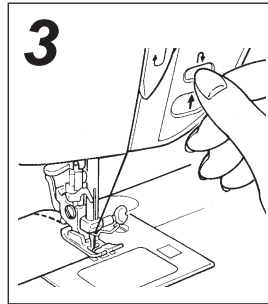

**3 Press the reverse stitch button.**

(The machine will stop with its needle up.)

**Pressez la touche "arrière".**

(La machine s'arrête avec l'aiguille en haut.)

**Apriete el botón de costura inversa.**

(La máquina parará con la aguja arriba.)

**Premere il tasto di marcia indietro.**

(la macchina si fermerà con l'ago in posizione alta)

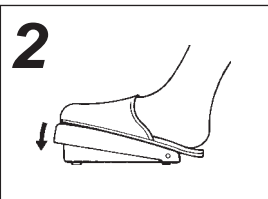

**2 Sew the seam.**

**Effectuez votre couture.**

**Cosa la costura.**

**Eeguire la cucitura.**

- **Beginning of sewing heavy-weight fabric**
- **Démarrer la couture sur des matières épaisses**
- **Inicio de costura en tejidos gruesos**
- **Inizio di cucitura per tessuto pesante**

To start sewing from the multi-layer material edge, use the button mounted on the presser foot to make the presser foot parallel to the fabric, thereby ensuring smooth sewing.

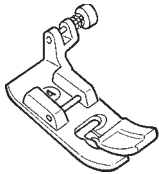

Pour démarrer votre couture sur les bords des épaisseurs, vous pouvez utiliser le bouton situé sur le pied presseur pour l'aligner en parallèle avec le tissu, assurant ainsi une couture facilitée.

Para coser un tejido con más de una capa, utilice el botón que lleva el prensatelas de forma que éste quede paralelo al tejido y sea más sencillo coser.

Per iniziare una cucitura su materiale a più strati, usare il pulsante montato sul piedino che manterrà il piedino parallelo al tessuto, garantendo così una partenza sicura.

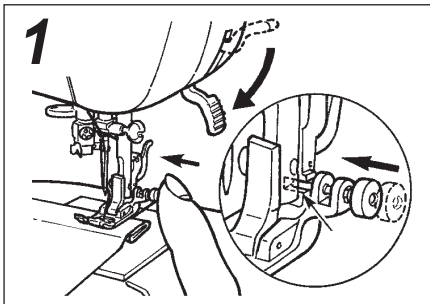

- **Pressing the button (spring) that is mounted on the presser foot into the groove in the presser foot holder, lower the presser foot.**
- **Appuyez sur le bouton (ressort) qui est monté sur le pied dans la fente du support de pied, abaissez le pied presseur.**
- **Apriete el botón (muelle) que lleva el prensatelas dentro de la ranura en el soporte del prensatelas y baje el prensatelas.**
- **Premere il pulsante (molla) montato sul piedino dentro la scanalatura del supporto piedino, ed abbassare il piedino.**

# Zigzag Stitch / Point zig zag

## PUNTADA ZIG ZAG / Punto zig-zag

- ⚠ CAUTION:** Make sure to turn off the machine before changing the presser foot.
- ⚠ ATTENTION:** Assurez-vous d'éteindre la machine avant de changer le pied presseur.
- ⚠ PRECAUCIÓN:** Asegúrese de apagar la máquina antes de cambiar el prensatelas.
- ⚠ ATENZIONE:** Assicurarsi che la macchina sia spenta, prima di sostituire il piedino.

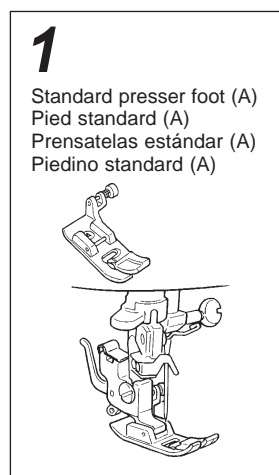

- Make sure that the presser foot is correct.
- Vérifiez d'avoir le bon pied presseur.
- Asegúrese de que el prensatelas es el correcto.
- Assicurarsi che il piedino sia adatto alla cucitura.

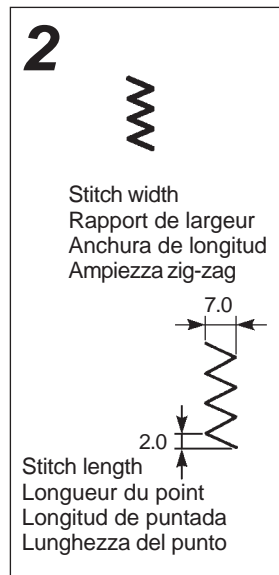

- Select the zigzag stitch pattern.  
(Automatic)  
Zigzag width: 7.0 mm  
Stitch length: 2.0 mm
- Sélectionnez le point zig-zag.  
(Automatique)  
Largeur du point: 7.0 mm  
Réglage de longueur: 2.0 mm
- Seleccione el tipo de costura zig zag.  
(Automática)  
Anchura punto: 7.0 mm  
Longitud punto: 2.0 mm
- Selezionare il punto tipo zig-zag.  
(Automatico)  
Ampiezza zig-zag: 7.0 mm  
Lunghezza punto: 2.0 mm

### Automatic lock stitch Point d'arrêt automatique Puntada de seguridad automática Punto di affrancatura automatico

Select a stitch pattern to be sewn and press the button.  
Place the fabric at the sewing- start position and start the machine.

Sélectionnez le programme voulu puis pressez la touche .  
Placez le tissu à la position initiale et cousez.

Seleccione el tipo de costura deseado y apriete el botón .  
Coloque el tejido en el lugar donde desea empezar a coser y cosa.

Selezionare il modello di cucitura desiderata e premere il tasto o .  
Posizionare il tessuto nel punto di partenza della cucitura e iniziare a cucire.

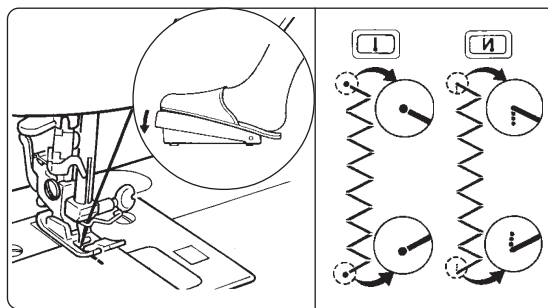

The machine sews lock stitches first, and continuously sews the fabric in the normal direction. When the predetermined seam end is reached, press the reverse stitch button. Then, the machine will perform lock stitches, stop at the predetermined position.

La machine exécute d'abord des points noués, puis coud continuellement le tissu dans le sens normal. A la fin de la couture prédéterminée, appuyer sur le bouton d'exécution de points arrière. La machine exécute alors des points noués et s'arrête sur la position prédéterminée.

La máquina coserá puntadas de seguridad en el inicio y a continuación coserá hacia delante. Cuando se alcance el fin de costura preestablecido, apriete el botón de costura inversa. La máquina coserá las puntadas de seguridad y parará en el punto preestablecido.

La macchina eseguirà per prima cosa i punti di tenuta, e poi 'continuerà' a cucire nel senso normale di cucitura. Quando viene raggiunta la fine cucitura, premere un tasto di affrancatura. Ora la macchina eseguirà dei punti di fissaggio, fermandosi poi nel punto finale desiderato. Scegliere se rinforzo o marcia indietro.

# How To Adjust Stitch Width (manually)

## Comment régler la largeur des points (manuellement)

### Modo de ajustar la anchura de puntada (manualmente)

### Come regolare l'ampiezza del punto (manualmente)

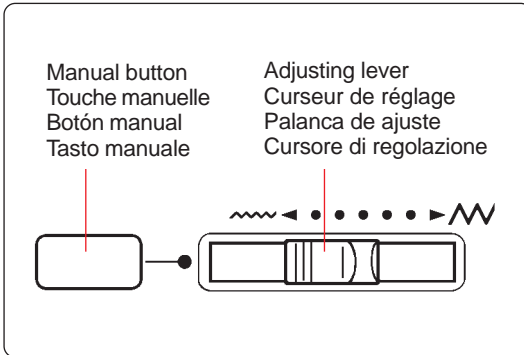

\* To adjust the stitch width, press the manual button (manual button will light up) and move the adjusting lever to left or right.

\* To cancel the manual adjustment mode, select a pattern or press the manual button again.

\* Pour régler la largeur des points, appuyer sur la touche manuelle (le touche manuelle s'allume) et déplacer le bouton de réglage à gauche ou à droite.

\* Pour désactiver le mode de réglage manuel, sélectionner une configuration ou appuyer à nouveau sur la touche manuelle.

\* Para ajustar la anchura de puntada, pulse el botón manual (se ilumina la botón manual) y mueva la perilla de ajuste hacia la izquierda o hacia la derecha.

\* Para cancelar l modalidad de ajuste manual, seleccione un patrón o pulse otra ve el botón manual.

\* Per regolare l'ampiezza del punto, premere il tasto manuale (il led si accenderà) e spostare il cursore a sinistra o a destra.

\* Per cancellare il modo manuale di regolazione, selezionare un nuovo modello o premere di nuovo il tasto manuale.

### Stitch width vs. stitch length

### Rapport de Largeur/longueur du point

### Anchura de longitud / Longitud de puntada

### Rapporto tra l'ampiezza e la lunghezza dello zig-zag

Stitch width (mm) Rapport de Largeur (mm) Anchura de longitud (mm) Rapporto di larghezza (mm)					
Stitch length (mm) longueur du point (mm) Longitud de puntada (mm) Lunghezza punto (mm)	Automatic Automatique Automático Automatico	2.0	2.0	2.0	2.0
	Manual Manuel Manual Manale	0.5 ~ 4	0.5 ~ 4	0.5 ~ 4	0.5 ~ 4

### Stitch patterns which are possible to adjust stitch width

### Configurations de points dont la largeur des points peut être réglée

### Patrones de puntada que se pueden ajustar a anchura de puntada

### Modelli di cuitura in cui è possibile regolare l'ampiezza dello zig-zag.

Stitch pattern Programme Tipo de puntada Programmi												
Automatic (mm) Automatique (mm) Automático (mm) Automatico (mm)	6.3	7.0	3.5	3.0	4.0	7.0	5.0	7.0				
Manual (mm) Manuel (mm) Manual (mm) Manuale (mm)	3.3 ~ 6.3	0.0 ~ 7.0	2.5 ~ 7.0	2.5 ~ 4.5	3.5 ~ 5.5	2.5 ~ 7.0	3.0 ~ 7.0	3.0 ~ 5.0	5.0 ~ 7.0			

# Overcasting Surfilarge SOBREHILADO Surfilatura

This stitch style is used to prevent the cut edge of fabric from fraying.

Ce point est utilisé pour éviter que les bords ne s'effilochent par frottement.

Este tipo de costura se utiliza para evitar que el tejido se deshilache.

Questo tipo di punto viene usato per prevenire la sbavatura del tessuto tagliato.

**⚠ CAUTION:** Make sure to turn off the machine before changing the presser foot.

**⚠ ATTENTION:** Assurez-vous d'éteindre la machine avant de changer le pied presseur.

**⚠ PRECAUCIÓN:** Asegúrese de apagar la máquina antes de cambiar el prensatelas.

**⚠ ATTENZIONE:** Assicurarsi che la macchina sia spenta, prima di sostituire il piedino.

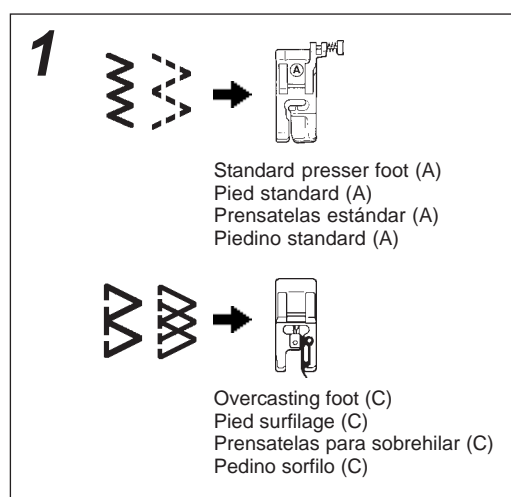

■ **Change the presser foot with the one that matches the pattern to be sewn.**

For or patterns, be sure to use the standard presser foot (A).

■ **Vérifiez que le pied soit adapté à ce programme.**

Pour les programmes ou vérifiez d'utiliser le pied standard (A).

■ **Cambie el prensatelas por aquel adecuado al tipo de costura que se vaya a hacer.**

Para los tipos de costura ó se utilizará el prensatelas estándar (A).

■ **Sostituire il piedino con uno adatto al modello da cucire.**

Per cuciture o , assicurarsi che venga usato il piedino (A).

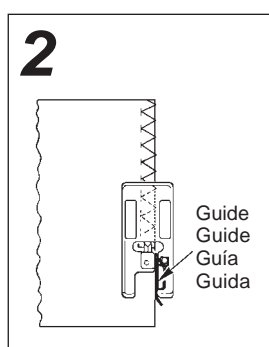

■ **When the overcasting foot is used.**

Perform sewing with the fabric edge pressed towards the guide.

■ **Lorsque vous utilisez le pied surfilage.**

Positionnez le bord du tissu contre le guide du pied.

■ **Cuando se utiliza el prensatelas de sobrehilar.**

Cosa con el borde del tejido apretado contra la guía.

■ **Quando viene usato il piedino per surfilare.**

Eseguire la cucitura con il bordo del tessuto spinto contro la guida.

# Reinforcing stretch (elastic) stitch

## Point triple élastique

### PUNTADA DE REFUERZO ELÁSTICA

### Punto elastico di rinforzo

The reinforcing stretch stitch helps reinforce seams when used for sewing of elastic fabric or the force-exerted part of fabric that is likely to fray.

Le point triple élastique aide à renforcer les coutures pour les matières extensibles ou demandant un renfort dans le sens d'élongation.

La puntada de refuerzo refuerza las costuras en los tejidos elásticos o en los que tienen tendencia a deshacerse.

Il punto elastico di rinforzo è un aiuto quando sono richieste cuciture su tessuto elastico o per rifinire parti finali di tessuto con sfilacciate.

**CAUTION:** Make sure to turn off the machine before changing the presser foot.

**ATTENTION:** Assurez-vous d'éteindre la machine avant de changer le pied presseur.

**PRECAUCIÓN:** Asegúrese de apagar la máquina antes de cambiar el prensatelas.

**ATTENZIONE:** Assicurarsi che la macchina sia spenta, prima di sostituire il piedino.

**1**

Standard presser foot (A)  
Pied standard (A)  
Prensatelas estándar (A)  
Piedino standard (A)

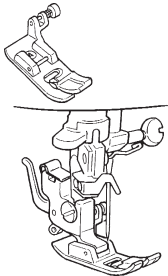

- Change the presser foot with the appropriate one.
- Vérifiez que le pied soit adapté à ce programme.
- Cambie el prensatelas por el adecuado.
- Sostituire il piedino con uno adatto alla cucitura da eseguire.

**2**



- Select the pattern.
- Sélectionnez le programme.
- Seleccione el tipo de costura.
- Selezionare il programma.

- \* Example of use
- \* Exemple d'utilisation
- \* Ejemplo:
- \* Esempio di utilizzazione:

Pocket sewing is frequently sewn with reinforcing stretch stitches.

Couture de poche renforcée avec ces points.

Cosido de bolsillos

L'attaccatura delle tasche richiede spesso cuciture con punti di rinforzo.

Patch pocket  
Application de la poche  
Bolsilo  
Applicazione tasche

Sleeve attaching  
Montage des manches  
Unión de mangas  
Attaccatura maniche

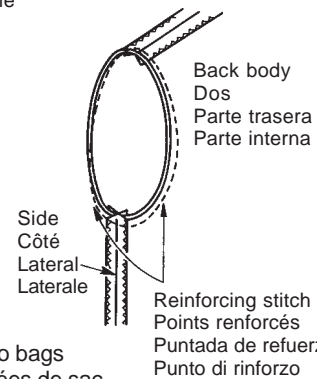

Attaching handles to bags  
Montage des poignées de sac  
Cosido de asas a bolsos  
Attaccatura manici su borse

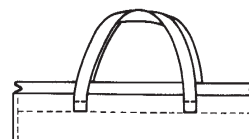

# Automatic buttonholes

## Boutonnères automatiques en 1 temps

### OJALES AUTOMÁTICOS

#### Occhielli in automatico

Select a pattern according to type of fabric and size of button to be used.

Sélectionner une configuration en fonction du type de tissu et de la taille des boutons à utiliser.

Selecione el tipo de costura adecuado al tipo de tejido y al tamaño del botón que se vaya a utilizar.

Selezionare il modello a seconda del tipo di tessuto su cui eseguire l'occhiello.

**CAUTION:** Make sure to turn off the machine before changing the presser foot.

**ATTENTION:** Assurez-vous d'éteindre la machine avant de changer le pied presseur.

**PRECAUCIÓN:** Asegúrese de apagar la máquina antes de cambiar el prensatelas.

**ATTENZIONE:** Assicurarsi che la macchina sia spenta, prima di sostituire il piedino.

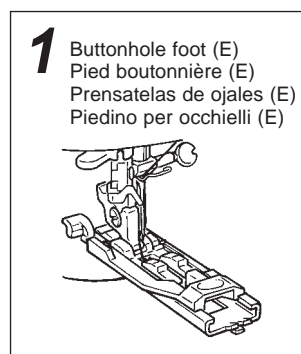

- 1** Buttonhole foot (E)  
Pied boutonnière (E)  
Prensatelas de ojales (E)  
Piedino per occhielli (E)

**Install buttonhole foot (E).**

Pass the needle thread through under the presser foot, and then draw the thread to the side of the presser foot.

**Placez le pied boutonnière (E).**

Placez le fil d'aiguille sous le pied à travers celui-ci, et dégagez le fil vers le côté du pied.



**Instale el prensatelas de ojales (E).**



Pase el hilo de la aguja por debajo del prensatelas y llévelo hacia un lado.

**Installare il piedino per occhielli (E).**

Passare il filo dell'ago sotto il piedino e trattenerlo sul lato del piedino.

- 2**
- Select a buttonhole that matches your purpose.
  - Sélectionnez le programme voulu.
  - Seleccione el ojal más indicado para lo que desea hacer.
  - Selezionare un programma per asole come si desidera.

Pattern Programme Tipo Programma	Typical application Application type Aplicación Applicazione
 Stitch width Rapport de largeur Anchura de longitud Larghezza punto 3.0 ~ 4.0	For sewing small buttonholes in shirts, blouses, children's clothing, etc. Petites boutonnières pour chemises, vêtements d'enfants, etc. Para coser ojales pequeños en camisas, blusas, ropa de niños, etc. Per cucire piccole asole su camicie, blouses vestiti per bambino etc.
 Stitch width Rapport de largeur Anchura de longitud Larghezza punto 5.0 ~ 7.0	For sewing small buttonholes on light to medium weight fabric. Pour la couture de boutonnières moyennes dans des tissus légers ou moyens. Para coser ojales medianos en tejidos de peso ligero a medianos. Per cucire piccole asole su tessuto leggero o medio leggero.

Pattern Programme Tipo Programma	Typical application Application type Aplicación Applicazione
	For sewing large buttonholes on medium to heavy weight fabric. Pour la couture de grandes boutonnières dans du tissu moyen ou lourd. Para coser botones grandes en tejidos de peso medio a pesados. Per cucire asole grandi o medie su tessuto pesante.
	For sewing large buttonholes in thick or heavy weight fabrics. Pour la couture de grandes boutonnières dans du tissu épais ou lourd. Para coser botones grandes en tejidos gruesos de peso pesado. Per cucire grandi occhielli su tessuto spesso o pesante.



**3**

After placing a button on the buttonhole foot, press the sliding part to determine the buttonhole length.

Après avoir placé un bouton sur le pied, refermez la glissière pour déterminer la longueur de la boutonnière.

Tras haber colocado un botón en el prensatelas, ajuste la pieza corredera para determinar la longitud del ojal.

Dopo aver posizionato il bottone sul piedino per occhielli spingere la slitta scorrevole contro il bottone che determinerà la lunghezza dell'occhiello.

■ **Lower the buttonhole foot once to place a button on it.**

The buttonhole length is automatically determined only by placing a button on the buttonhole foot. (If a button cannot fit in the buttonhole foot, the buttonhole length will be "buttonhole diameter + button thickness.")

■ **Abaissez le pied après avoir placé un bouton dessus.**

La longueur de la boutonnière sera automatiquement déterminée par la taille du bouton adapté à celle-ci. (Si un bouton ne peut pas être placé dans le pied, la longueur de la boutonnière sera "diamètre du bouton + épaisseur du bouton".)

■ **Baje el prensatelas de ojales para colocar el botón.**

La longitud del ojal se establece automáticamente con solo colocar el botón dentro del prensatelas de ojales. (Si hay algún botón que no quepa en el prensatelas de ojales, la longitud del ojal será el diámetro del ojal + el grosor del botón").

■ **Abbassare il piedino per occhielli, quindi posizionare il bottone su di esso.**

La lunghezza dell'asola viene determinata automaticamente posizionando il bottone sul foro sul piedino. (Se il bottone non si adatta al piedino la lunghezza dell'asola sarà diametro del bottone + spessore del bottone)

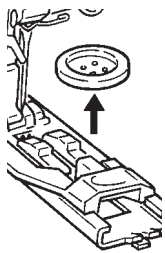
**4**

■ **Remove the button.**

Once the buttonhole length is determined, remove the button from the buttonhole foot.

■ **Retirez le bouton.**

Une fois la longueur de la boutonnière définie, retirez le bouton du pied.

■ **Quite el botón.**

Una vez determinada la longitud del ojal, quite el botón del prensatelas.

■ **Togliere il bottone.**

Una volta che la lunghezza dell'asola viene determinata, togliere il bottone dal piedino.

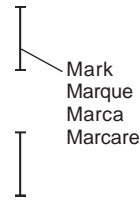
**5**

■ **Mark the buttonhole positions.**

Draw marker lines on the fabric at the buttonhole positions with an assistant marker.

■ **Marquez les positions de la boutonnière.**

Marquez les lignes de repère sur le tissu avec un marqueur textile.

■ **Marque la posición del ojal.**

Marque con una línea el ojal en el tejido.

■ **Marcare la posizione dell'asola.**

Disegnare una linea sul tessuto nella posizione dello occhiello, con un gessetto.

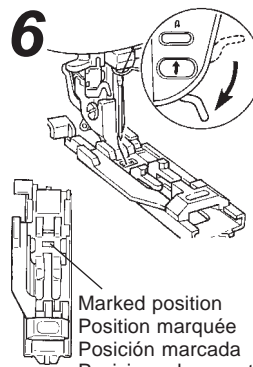
**6**

■ **Lower the buttonhole foot at the marked position.**

Lower the buttonhole foot so that the marked position is at the center of needle entry hole in the foot.

■ **Abaissez le pied boutonnière à la position marquée.**

Abaissez le pied boutonnière afin que la position marquée soit un centre du point de pénétration de l'aiguille dans le pied boutonnière.

■ **Baje el prensatelas de ojales a la posición marcada.**

Baje el prensatelas de ojales de forma que la posición marcada quede en el centro del agujero del prensatelas por donde entra la aguja.

■ **Abbassare il piedino nella posizione demarcata.**

Abbassare il piedino per occhielli nella posizione demarcata sul tessuto, riferendosi con il foro per l'ago sul piedino.

7

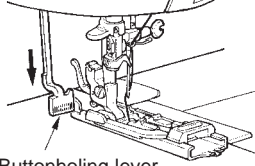

Buttonholing lever  
Lever de boutonnière  
Palanca del soporte  
del prensatelas de ojales.  
Leva per occhielli

■ **Lower the buttonholing lever.**

Lower the lever until it will go no further.

\* If you start the sewing machine without lower the lever, the machine will blip.

■ **Abaissez le levier de boutonnière.**

Abaissez le levier au maximum.

\* Si vous commencez à coudre sans abaisser le levier, la machine émet un bip sonore d'avertissement.

■ **Baje la palanca del soporte del prensatelas de ojales.**

Baje la palanca hasta el máximo.

\* Si se empieza a coser sin haber bajado la palanca al máximo, la máquina pitará.

■ **Abbassare la leva per occhielli.**

Abbassare la leva per occhielli sino in fondo.

\* Se viene fatta partire la macchina senza abbassare la leva, la macchina emetterà un suono d'avvertimento.

8

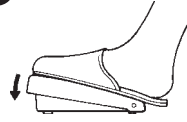

■ **Begin sewing.**

■ **Commencez à coudre.**

■ **Empiece a coser.**

■ **Iniziare la cucitura.**

**9 Sewing sequence**  
**Cycle de couture**  
**Secuencia de costura**  
**Sequenze della cucitura**

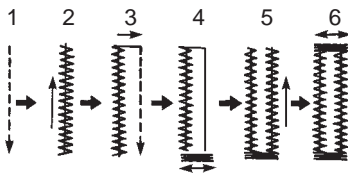

The machine will automatically stop sewing after producing back tack stitches.  
The machine will stop with its needle up.

La machine s'arrête automatiquement après avoir effectué les points d'arrêt.  
Elle stoppe l'aiguille en haut.

La máquina parará automáticamente de coser tras hacer las atacados finales.  
La máquina parará con la aguja arriba.

La macchina si fermerà automaticamente dopo aver prodotto i punti di travettatura.  
La macchina si fermerà con l'ago in posizione alta.

**After the completion of sewing, trim the threads.**

\* From the second buttonhole and beyond, lower the buttonhole foot at the next marker line on the fabric for sewing buttonholes.

**Après avoir fini le cycle, coupez les fils.**

\* Depuis la seconde boutonnière et plus, abaissez le pied sur la marque suivante sur le tissu.

**Tras completar toda la costura, corte los hilos.**

\* Desde el segundo ojal en adelante, para coser los ojales baje el prensatelas en cada marca de ojal que haya marcada en el tejido.

**Dopo aver completato la cucitura, tagliare i fili.**

\* Per il secondo occhiello e successivi, abbassare il piedino sul secondo segno sul tessuto su cui devono essere realizzate.

10

Stopper pin  
Épingle d'arrêt  
Alfiler que hace de tope  
Spillo di fermo

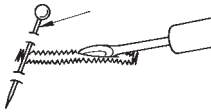

■ **Open the buttonhole using a seam ripper.**

It is recommended to use a straight pin to prevent from excessive cutting of buttonhole.

■ **Ouvrez la boutonnière avec le découd-vite.**

Il est recommandé d'utiliser une épingle droite pour éviter de coupe les extrémités de la boutonnière en l'ouvrant.

■ **Abrir el ojal utilizando un descosedor.**

Se recomienda utilizar un alfiler para evitar cortar en exceso.

■ **Tagliare l'asola usando un taglierino.**

Si raccomanda di usare come fermo uno spillo per non tagliare l'occhiello eccessivamente.

**Adjusting the stitch length / Réglez la longueur du point  
Ajuste de la longitud de puntada / Regolazione lunghezza punto**

\* To sew buttonholes on heavy-weight materials such as denim with thick thread, set the stitch length larger than the automatically-determined one.

\* Pour coudre les boutonnières sur les tissus épais comme le jeans ou avec un gros fil, réglez la longueur du point plus longue que celle d'origine.

\* Para coser ojales en tejidos gruesos como el tejano y con hilo grueso, ajuste la longitud de puntada a una mayor a la que viene establecida automáticamente.

\* Per cucire occhielli su tessuti medio-pesanti, tipo denim con filati grossi regolare la lunghezza del punto più alto di quello impostato automaticamente.

**To decrease stitch length:  
Pour diminuer la longueur  
du point:**

**Para disminuir la longitud  
de puntada:  
Per diminuire la lunghezza  
del punto:**

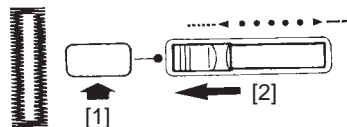

**To increase stitch length:  
Pour augmenter la longueur  
du point:**

**Para aumentar la longitud  
de puntada:  
Per aumentare la lunghezza  
del punto:**

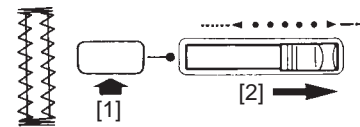

## Bartacking / Couture d'arrêt Presillado / Affrancatura

Bartacking is used to reinforce part of seam that is likely to ravel.

La couture d'arrêt permet de renforcer une partie de la couture susceptible de s'effiloche.

El presillado se usa para reforzar la parte de la costura que es susceptible de destejarse.

I punti di affrancatura vengono usati per rinforzare le parti di cucitura facilmente sfilacciabili.

**⚠ CAUTION:** Make sure to turn off the machine before changing the presser foot.

**⚠ ATTENTION:** Assurez-vous d'éteindre la machine avant de changer le pied presseur.

**⚠ PRECAUCIÓN:** Asegúrese de apagar la máquina antes de cambiar el prensatelas.

**⚠ ATTENZIONE:** Assicurarsi che la macchina sia spenta, prima di sostituire il piedino.

### 1

Buttonhole foot (E)  
Pied boutonnière (E)  
Prensatelas de ojales (E)  
Piedino per occhielli (E)

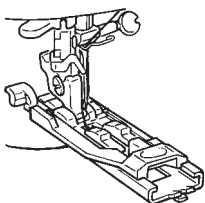

#### ■ Install buttonhole foot (E).

Pass the needle thread through under the presser foot, and then draw the thread to the side of the presser foot.

#### ■ Placez le pied boutonnière (E).

Placez le fil d'aiguille sous le pied à travers celui-ci, et dégagez le fil vers le côté du pied.

#### ■ Instale el prensatelas de ojales (E).

Pase el hilo de la aguja por debajo del prensatelas y llévelo hacia un lado.

#### ■ Installazione del piedino (E).

Passare il filo dell'ago attraverso e sotto il piedino e poi tenere il filo sul lato del piedino.

### 2



#### ■ Select the pattern.

■ Sélectionnez le programme.

■ Seleccione el tipo de costura.

■ Selezione del programma

### 3

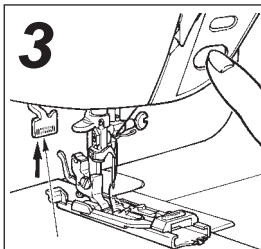

Buttonholing lever  
Lever de boutonnière  
Palanca del soporte del prensatelas de ojales.  
Leva per asola

#### ■ Start machine with buttonholing lever raised.

■ Commencez à coudre. Remarque: le levier de boutonnière resta en place.

■ Empiece a coser. Nota: la palanca del ojal permanece en su reserva.

■ Partenza macchina con leva per occhielli alzata.

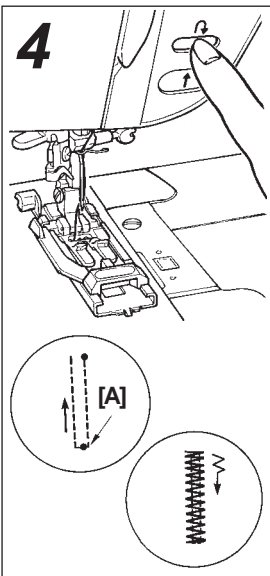

■ **Press the reverse stitch button at predetermined position [A].**

Once the needle returns to the start position, the machine automatically starts zigzag stitching.

■ **Appuyez sur le bouton de marche arrière à la position déterminée à l'avance.**

Une fois que l'aiguille revient en position de départ, la machine commence automatiquement la couture en points zigzag.

■ **Presione el boton de punto reversible en la posición predeterminada [A].**

Una vez que la aguja vuelve a su posición de comienzo la máquina empieza a coser en zigzag automáticamente.

■ **Premere il tasto di marcia indietro, nella posizione predeterminata [A].**

Quando l'ago ritorna nella posizione di partenza cucitura la macchina parte in modo automatico con lo zig-zag.

To continuously sew bartacks of the same length two or more times, follow the procedure described below:

Pour coudre des points d'extrémité de longueur identiques 2 fois ou plus, suivez la procédure décrite ci-dessous:

Para coser continuamente presillas de la misma longitud, dos o más veces, siga el proceso descrito más abajo:

Per eseguire cuciture di travette.

Start  
Marche  
Comienzo  
Partenza



Automatically U-turn  
Retours automatiques  
en U  
Retorno automatico-V  
Ritorno ad U automatico

Automatically returns  
Retours automatiques  
Retorno automatico  
Ritorno automatico

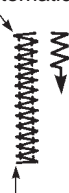

Press the reverse stitching button to stop the machine.  
Appuyez sur le bouton de marche arrière pour arrêter la machine.  
Presione el boton de punto reversible para parar la máquina.  
Premere il tasto di marcia indietro per fermare la macchina.

\* To change the sewing length stored in memory, reselect the pattern number and follow steps 1 through 5.

\* Pour modifier la longueur de couture stockée en mémoire, sélectionnez de nouveau le numéro du motif et parcourez les étapes de 1 à 5.

\* Para cambiar la longitud del punto almacenada, vuelva a seleccionar el número de diseño y siga los pasos 1 a 5.

\* Per cambiare la lunghezza del punto memorizzato, selezionare il programma di nuovo e seguire i passi da 1 a 5.

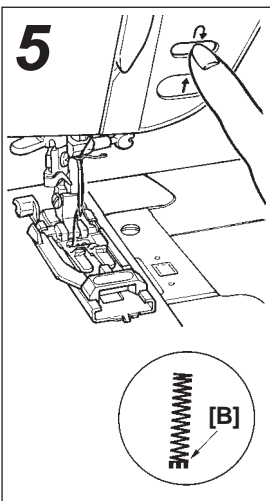

■ **Upon completion of stitching [B], press the reverse stitching button to stop the machine.**

■ **Les points terminés, appuyez sur le bouton de marche arrière pour arrêter la machine.**

■ **Al término de la costura [B], presionar el botón de punto reversible para parar la máquina.**

■ **A completamento cucitura [B], premere il tasto di marcia indietro per fermare la macchina.**

\* **Application examples**  
\* **Exemples d'application**  
\* **Ejemplo de aplicaciones**  
\* **Esempio di applicazioni**

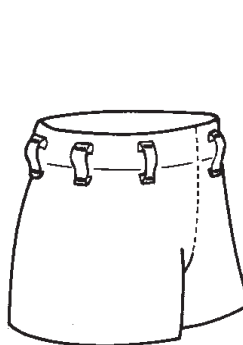

Trousers and skirts  
Pantalons et jupes  
Pantalones y faldas  
Pantaloni e giubbini



Bags  
Sacs  
Bolsos  
borse

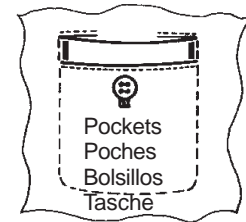

Pockets  
Poches  
Bolsillos  
Tasche

## Quilting stitch / Point de courtepoinete Puntada acolchada / Punto di impuntura

The works of quilting and patch work can be finished as though they were hand-sewn by using inconspicuous bobbin thread.

Les travaux de courtepoinete et de patchwork peuvent avoir une finition "cousu main" en utilisant un fil de canette discret.

Los trabajos de acolchado y de colocar retazos se pueden acabar como si fueran hechos a mano usando hilo de bobina indiscernible.

Il lavoro di impuntura e patchwork può essere finito come le cuciture a mano usando molto filo della bobina.

**⚠ CAUTION:** Make sure to turn off the machine before changing the presser foot.

**⚠ ATTENTION:** Assurez-vous d'éteindre la machine avant de changer le pied presseur.

**⚠ PRECAUCIÓN:** Asegúrese de apagar la máquina antes de cambiar el prensatelas.

**⚠ ATTENZIONE:** Assicurarsi che la macchina sia spenta, prima di sostituire il piedino.

**1**

Standard presser foot (A)  
Pied standard (A)  
Prensatelas estándar (A)  
Piedino standard (A)

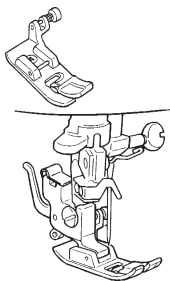

■ Change the presser foot with the appropriate one.

■ Vérifiez que le pied soit adapté à ce programme.

■ Cambie el prensatelas por el adecuado.

■ Sostituire il piedino con uno adatto.

**2**



■ Select the pattern.

■ Sélectionnez le programme.

■ Seleccione el tipo de costura.

■ Selezionare il programma.

**3**

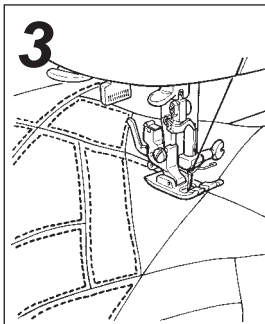

■ Lower the presser foot lifting lever and start sewing.

■ Abaisser le levier relève-presseur et commencer la couture.

■ Baje la palanca elevadora del prensatela y comience el cosido.

■ Abbassare la leva alza piedino e partire con la cucitura.

# Patch Work / Patchwork

## PATCHWORK / Patchwork

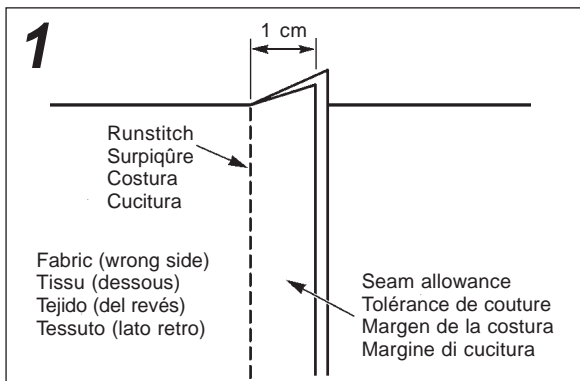

- **Runstitch the fabric.**  
Runstitch two pieces of fabric.
- **Surpiquez le tissu.**  
Surpiquez les deux morceaux de tissu.
- **Cosa el tejido.**  
Cosa dos piezas de tejido.
- **Cucitura di tessuti.**  
Unire in cucitura due strati di tessuto.

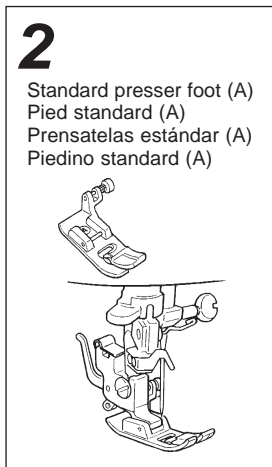

- **Make sure that the presser foot is correct.**
- **Vérifiez que le pied presseur es le bon.**
- **Asegúrese de colocar el prensatelas adecuado.**
- **Assicurarsi che il piedino sia corretto.**



- **Select stitch pattern.**
- **Sélectionnez le programme.**
- **Selecione el tipo de puntada.**
- **Selezionare il programma.**

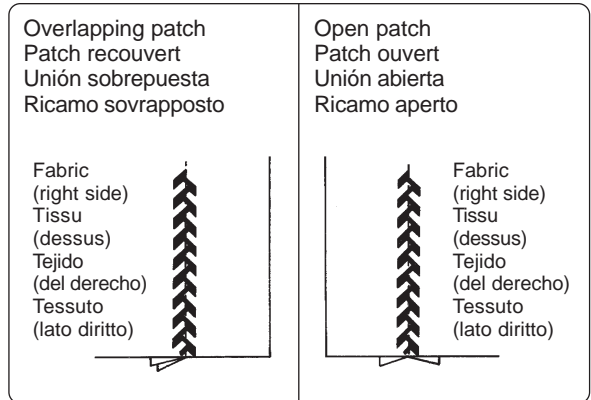

- \* Sew patterns so that they extend over both pieces of fabric.
- \* Cousez les points afin qu'ils s'étendent au-delà des deux morceaux de tissu.
- \* Cosa de forma que las puntadas caigan en las dos piezas de ropa.
- \* Eseguire i programmi in modo che siano sovrapposti su entrambi i tessuti.

## Inserting Zippers / Fermetures à glissière COLOCACIÓN DE CREMALLERAS / Inserimento della cerniera lampo

Zippers are set in two different ways such as by inserting in side seam of the garment and by centering in opening.

Les fermetures à glissière sont placées de deux façons différents : recouverte sur le côté du vêtement ou centrée à l'ouverture.

Existen dos formas de colocar las cremalleras: la que queda cosida como recubierta por el tejido y otra que queda centrada.

Le cerniere possono essere applicate in due modi diversi: inserendo la cerniera sul lato tessuto e in modo centrato.

**⚠ CAUTION:** Make sure to turn off the machine before changing the presser foot.

**⚠ ATTENTION:** Assurez-vous d'éteindre la machine avant de changer le pied presseur.

**⚠ PRECAUCIÓN:** Asegúrese de apagar la máquina antes de cambiar el prensatelas.

**⚠ ATTENZIONE:** Assicurarsi che la macchina sia spenta, prima di sostituire il piedino.

1



Left needle position  
Aiguille en position gauche  
Posición izquierda de la aguja  
Ago in posizione sinistra

### ■ Select stitch pattern.

If the center needle position is selected, the needle will come in contact with the zipper foot. To avoid this, be sure to select the left needle position.

### ■ Sélectionnez le programme.

Si l'aiguille est en position centrale, elle touchera le pied presseur. Pour l'éviter, sélectionnez l'aiguille à gauche.

### ■ Seleccione el tipo de costura.

Si selecciona la posición central de la aguja, ésta entrará en contacto con el prensatelas de cremallera. Para evitarlo, asegúrese de seleccionar la posición izquierda de la aguja.

### ■ Selezionare il programma.

Se viene selezionata la posizione centrale dell'ago, l'ago entrerà in contatto con il piedino per cerniera. Per evitare questo, assicurarsi che l'ago sia selezionato in posizione sinistra.

2

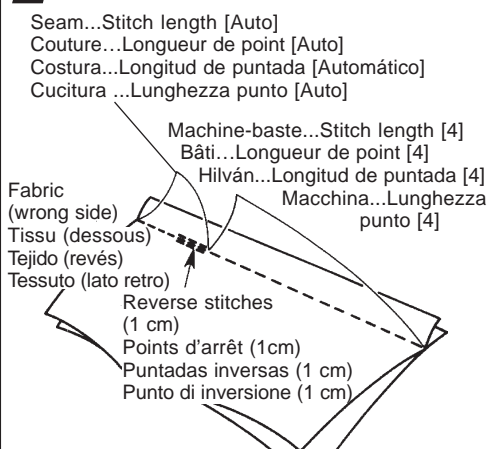

### ■ Insert zippers using the standard presser foot (A).

Place the fabrics face-to-face. Check the runstitching length and the length of zipper to be inserted. Baste the zipper on the fabrics.

\* Machine-baste...Zipper opening length + 1 cm

### ■ Une fermeture est recouverte lorsque un bord tissu la recouvre et la cache, ne laissant apparaître que le point droit.

\* Bâti à la machine...Longueur de la fermeture +1cm

### ■ Colocación de cremalleras usando el prensatelas estándar (A).

Coloque el tejido encarado. Compruebe la longitud de puntada y la longitud de la cremallera que se debe coser. Hilvane la cremallera al tejido.

\* Hilván...Longitud de la apertura de la cremallera + 1 cm

### ■ Inserimento della cerniera usando il piedino standard (A).

Posizionare i due strati di tessuto sovrapposti. Controllare la lunghezza del punto e la lunghezza della cerniera da applicare. Imbastire la cerniera sul tessuto.

\*Macchina per imbastire...Lunghezza cerniera aperta + 1 cm.



3



Zipper foot (B)  
Pied fermeture éclair (B)  
Prensateles cremallera (B)  
Piedino per cerniera lampo (B)

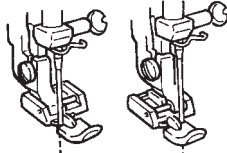

(Left)  
(Gauche)  
(Izquierda)  
(Sinistra)

(Right)  
(Dessus)  
(Derecha)  
(Destra)

■ **Attach the zipper foot (B) to the machine.**

To sew the left part of the zipper, place the zipper under the right portion of the zipper foot. To sew the right part of the zipper, place the zipper under the left portion of the foot.

■ Si la fermeture est à gauche de l'aiguille, la partie gauche du pied ira sur le zip. Si la fermeture est à droite de l'aiguille, la partie droite du pied ira sur le zip.

■ **Coloque el prensateles de cremallera (B).**

Para coser la parte izquierda de la cremallera, coloque la cremallera bajo la parte derecha del prensateles. Para coser la parte derecha de la cremallera, coloque ésta bajo la parte izquierda del prensateles.

■ **Applicare il piedino per cerniera lampo (B) alla macchina.**

Cucire la parte sinistra della cerniera, posizionare la cerniera sotto la parte destra del piedino. Cucire la parte destra della cerniera, poi posizionare la cerniera sotto la parte sinistra del piedino.

**lapped insertion / Fermetures recouvertes  
Inserción recubierta / Inserimento con ricopertura**

1

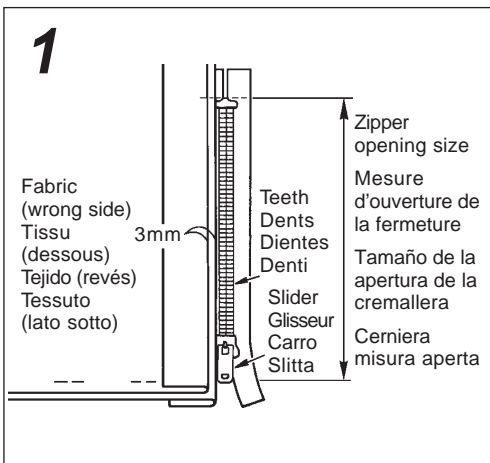

■ **Open the seam allowance.**

Neatly open the seam allowance. Adjust the back seam allowance so that it projects 3 mm from the seam. Press with an iron to make a crease. Fit the crease at the edge of teeth.

■ **Recouvertes: Les fermetures sont insérées dans la couture du vêtement.**

Le bord des dents suit la couture.  
Coudre la fermeture du bas vers le haut au bord de la partie à rabattre.

■ **Margen de apertura de la costura.**

Debe existir un margen limpio. Establezca el margen de la costura trasera de forma que quede a 3 mm de la costura. Aplique una plancha para crear la doblez. Ajuste el dobladillo al extremo de los dientes.

■ **Margine di apertura della cucitura.**

Posizionare il bordo dei denti vicino alla cucitura. Stabilire un margine di bordo tessuto di circa 3 mm. dalla cucitura. Con un ferro da stiro, creare la piega corretta. Posizionare la piega vicino al bordo dei denti.

## 2

**Attach the right side**  
**Attachez le côté gauche**  
**Coloque el lado derecho**  
**Collocare il lato diritto**

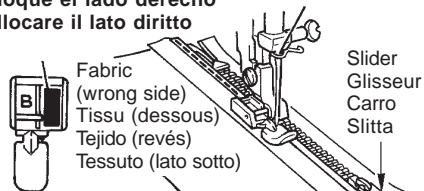

Stitch length [Auto]  
Longueur de point [Auto]  
Longitud de puntada [Automática]  
Lunghezza del punto [Automatico]

- **Sew the zipper tape on the seam allowance from bottom to top.**  
Fitting the edge of the zipper foot at the edge of the zipper teeth, sew the zipper tape on the seam allowance. At the slider part of the zipper, stop the machine at a position about 5 cm before the slider, move the slide to the far side of the presser foot, then sew the zipper until its top end is reached.
- **Plaquer le tissu à rabattre au bout de la fermeture.**  
Coudre la fermeture du bas vers le haut comme indiqué en suivant le bord.
- **Cosa la cremallera en el margen de la costura de arriba a abajo.**  
Haga coincidir el extremo del prensatelas con el extremo de los dientes de la cremallera y cosa la cremallera en el margen de la costura. Pare la máquina cuando esté a unos 5 cm del carro de la cremallera, a continuación, mueva dicho carro hacia la parte más alejada del prensatelas y siga cosiendo la cremallera hasta que llegue a su extremo más superior.

- **Cucitura del nastro cerniera sul margine tessuto dal fondo all'inizio.**

Seguire con il bordo del piedino per cerniera, il bordo dei denti cerniera e cucire il nastro cerniera. A circa 5 mm. dalla slitta fermare la macchina. Far scorrere la slitta oltre il piedino, quindi cucire la cerniera sino alla fine.

## 3

**Attach the left side**  
**Attachez le côté gauche**  
**Coloque el lado izquierdo**  
**Applicare il lato sinistro**

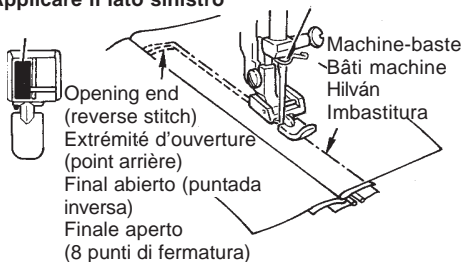

Stitch length [Auto]  
Longueur de point [Auto]  
Longitud de puntada [Automática]  
Lunghezza del punto [Automatico]

- **Put the top cloth over the zipper. Baste the zipper and set it on the fabric.**  
Move the slider to the top of zipper. Put the top cloth over the zipper and perform basting. Stitch the zipper, as illustrated, with reverse stitches produced at the opening end. At the slider section, undo the basting stitch seam, lower the slider and sew the remaining part.
- **Epinglez ou bâtissez la fermeture au vêtement depuis le dessous à travers la bande de la fermeture, la bande à rabattre et le dessus du vêtement.**  
Dégager le dessus du vêtement. Cousez à travers le bout le plus bas de la fermeture jusqu'à la taille. Utiliser les points de bâti comme guide. Décousez le bâti.
- **Coloque el tejido por encima de la cremallera. Hilvane la cremallera y colóquela en el tejido.**  
Mueva el carro hacia la parte superior de la cremallera. Coloque el tejido superior por encima de la cremallera y hilvánela. Cosa la cremallera, tal y como se indica en el dibujo, con puntadas inversas en los finales abiertos. En la parte del carro, deshaga el hilván, baje el carro y cosa la parte que quede.
- **Posizionare il tessuto sopra la cerniera. Imbastire la cerniera e posicionarla sul tessuto.**  
Muovere la slitta nella parte superiore della cerniera. Mettere la parte del tessuto sopra la cerniera ed eseguire una imbastitura. Cucire la cerniera come da disegno, con i punti di fermature sul finale della cerniera. Nel punto della slitta per poter fare l'imbastitura, abbassare la slitta e cucire la rimanente parte.

## Centered Insertion / Fermetures centrées Colocación centrada / Inserimento centrato

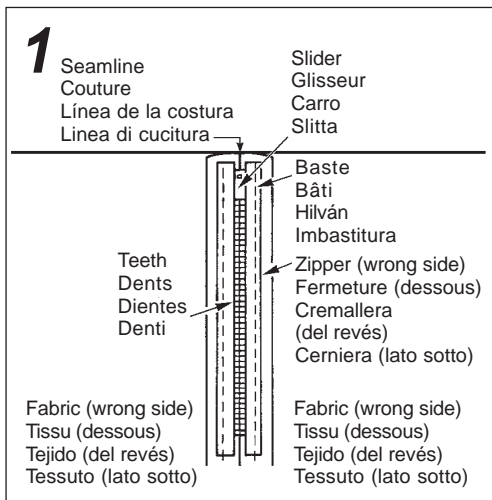

### ■ Baste zipper and garment body.

Open the seam allowance. Fitting the teeth of zipper at the end of the seam line, perform basting.

### ■ Centrées: La fermeture est centrée dans l'ouverture et convient pour presque tous les tissus.

Bâtissez à la machine l'ouverture de la fermeture à l'endroit à la ligne de couture et maintenez ouvert la partie à coudre.

### ■ Hilvane la cremallera a la prenda.

Margen de apertura de la costura. Haga coincidir los dientes de la cremallera con el final de la línea de costura y hilvánela.

### ■ Imbastitura cerniera lampo e sistemazione.

Aprire la cucitura sin dove permesso. Adattare i denti della cerniera con il finale della linea di cucitura quindi imbastirla.

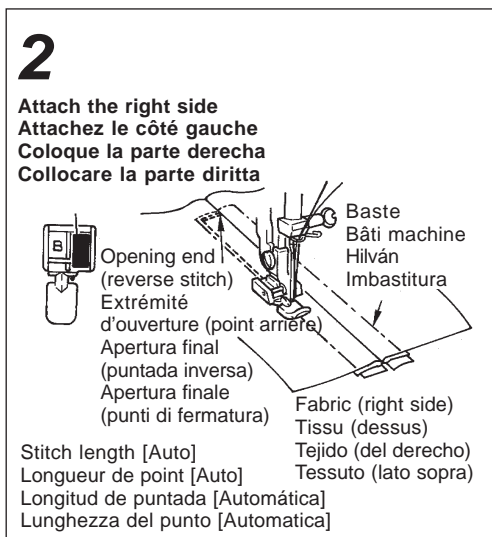

### ■ Sew the left part of the zipper on the seam allowance from bottom of opening to top.

### ■ Bâtissez à travers la bande de la fermeture. Cousez le tissu de l'extérieur.

Tournez la partie gauche du vêtement vers le haut et cousez à travers la fermeture en cousant toutes les épaisseurs.

### ■ Cosa la parte izquierda de la cremallera al margen de la costura de arriba a abajo.

### ■ Applicare la parte sinistra della cerniera sul punto di applicazione partendo dal fondo aperto alla punta.

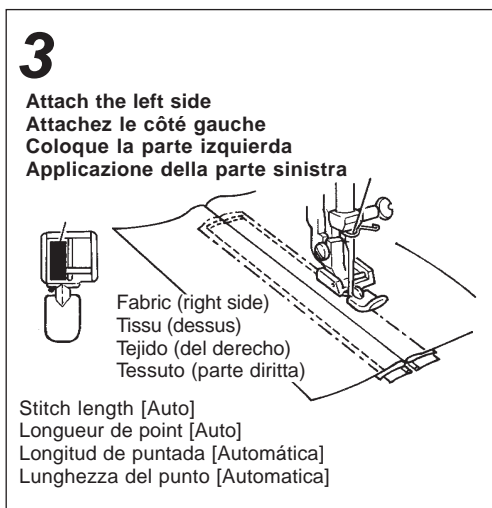

### ■ Sew the right part of zipper.

After the completion of sewing, undo the basting stitch seam.

### ■ Cousez dessus à travers toutes les épaisseurs.

Décousez les coutures de bâti.

### ■ Cosa la parte derecha de la cremallera.

Tras haber acabado de coser, quite el hilván.

### ■ Cucitura della parte sopra della cerniera.

A completamento della cucitura, disfare la cucitura di imbastitura.

# Blindstitch / Point invisible

## PUNTADA INVISIBLE / Punto invisibile

Blindstitching provides a durable way to finish a hem and is presented as an instantly selectable pattern as a convenience. It needs practice, so a test sewing is suggested.

L'ourlet invisible procure une finition durable pour les ourlets et est facilité par son programme instantanément sélectionné. Il nécessite un peu de pratique, aussi faites quelques essais auparavant.

Con la puntada invisible se puede obtener un acabado duradero de los dobladillos. Es un tipo de costura que se puede seleccionar.

Para obtener unos resultados óptimos, se necesita práctica, es por ello, que se recomienda hacer pruebas hasta conseguir lo que se desea.

Con il punto invisibile si può ottenere una orlatura duratura; si ottiene con un programma selezionabile. Per ottenere una buona qualità di cucitura, si consiglia di eseguire delle prove di cucitura.

**CAUTION:** Make sure to turn off the machine before changing the presser foot.

**ATTENTION:** Assurez-vous d'éteindre la machine avant de changer le pied presseur.

**PRECAUCIÓN:** Asegúrese de apagar la máquina antes de cambiar el prensatelas.

**ATTENZIONE:** Assicurarsi che la macchina sia spenta, prima di sostituire il piedino.

1

1. Fold the fabric and then baste it.  
1. Pliez le tissu et bâtissez-le.  
1. Doble el tejido e hilvánelo.  
1. Piegare il tessuto ed imbastirlo.

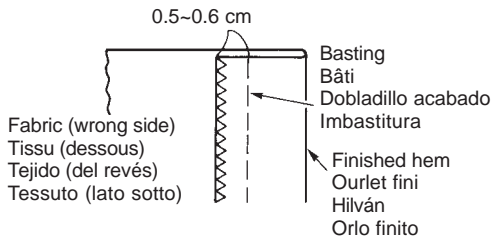

2. Fold the fabric at the basting stitch seam.  
2. Repliez le tissu et bâtissez-le.  
2. Doble el tejido e hilvane la costura.  
2. Piegare il tessuto sui punti di imbastitura.



3.

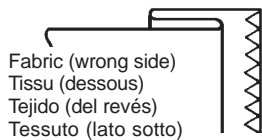

■ **Overcast the fabric, and fold the edge.**  
Refer to page 36 for overcasting.

■ **Surfilez le tissu et pliez le bord.**  
Référez vous à la page 36 pour le surfilage.

■ **Sobrehíle el tejido y haga el dobladillo.**  
Consultar las instrucciones referentes al sobrehilado.

■ **Sorfilare il tessuto, e piegare il bordo.**  
Per la sorfilatura fare riferimento a pag.36.

2

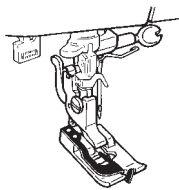

Blindstitch presser foot (D)  
Pied ourlet invisible (D)  
Prensatelas de puntada invisible (D)  
Piedino punto invisibile (D)

■ **Change the presser foot.**

■ **Changez le pied presseur.**

■ **Cambie el prensatelas.**

■ **Sostituire il piedino.**

3



For elastic fabric  
Pour tissu extensible  
Para tejido elástico  
Per tessuto elastico

■ **Select the blindhem stitch pattern.**

■ **Sélectionnez le programme approprié.**

■ **Seleccione el tipo de costura de puntada invisible.**

■ **Selezionare il programma punto invisibile.**

4

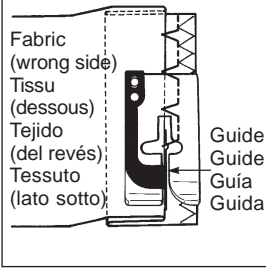

■ **Position the folded edge against the guide.**

Place the folded edge against the presser foot guide, and sew the fabric.

■ **Positionnez le bord plié le long du guide.**

Placez le bord contre le guide et cousez.

■ **Coloque el dobladillo contra la guía.**

Coloque el dobladillo contra la guía del prensatelas y cosa.

■ **Posizionare il bordo piegato contro la guida.**

Posizionare il tessuto piegato contro la guida piedino e cucire il tessuto.

5

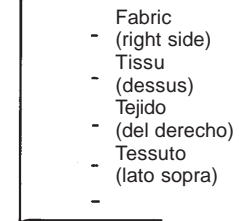
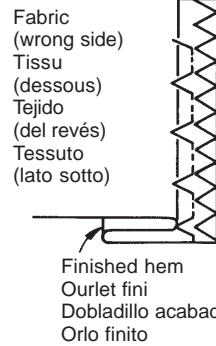

■ **Turn the fabric over.**

After sewing the seam, turn the fabric over.

■ **Retournez le tissu.**

Après la couture, retournez le tissu.

■ **Gire el tejido.**

Tras haber hecho la costura, dé la vuelta al tejido.

■ **Girare il tessuto.**

A fine cucitura, girare il tessuto.

**How to adjust stitch width**

**Comment régler la largeur des points**

**Modo de ajustar la anchura de puntada**

**Come regolare la ampiezza del punto**

\* Adjust the width adjusting lever on condition that needle is not stinging fabric.

\* Régler le levier de réglage de largeur alors que l'aiguille ne pique pas le tissu.

\* Ajuste la palanca de ajuste de anchura en el estado en que la aguja no esté pinchando el tejido.

\* Posizionere la leva di regolazione dell'ampiezza del punto nella condizione in cui l'ago non vada a cucire sul tessuto.

**If the stitches fail to reach the folded edge:**  
**Si les points n'atteignent pas le bord du pli:**  
**Si las puntadas no se dan en el extremo del dobladillo:**  
**Se i punti non raggiungono il bordo piegato del tessuto:**

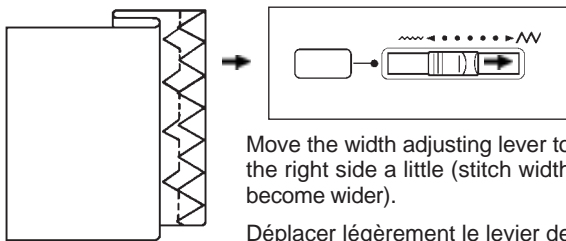

Move the width adjusting lever to the right side a little (stitch width become wider).

Déplacer légèrement le levier de réglage de largeur vers la droite (la largeur des points augmente).

Mueva la palanca de ajuste de anchura hacia el lado derecho ligeramente (aumentará la anchura de la puntada).

Muovere la leva di regolazione dell'ampiezza punto verso il lato destro di poco (l'ampiezza del punto diventerà maggiore).

**If the stitches reach too far beyond the folded edge:**  
**Si les points sont trop à l'intérieur du bord plié:**  
**Si las puntadas se dan demasiado lejos del extremo del dobladillo:**  
**Se i punti oltrepassano il bordo piegato del tessuto:**

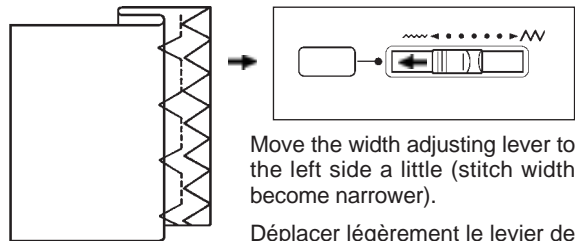

Move the width adjusting lever to the left side a little (stitch width become narrower).

Déplacer légèrement le levier de réglage de largeur vers la gauche (la largeur des points diminue).

Mueva la palanca de ajuste de anchura hacia el lado izquierdo ligeramente (disminuirá la anchura de la puntada).

Muovere la leva di regolazione dell'ampiezza punto verso il lato sinistro di poco (l'ampiezza del punto diventerà minore).

## Quilting attachment / Ensemble pour quilting Mecanismo para acolchar / Piedino per rammenedo-ricamo (quilting)

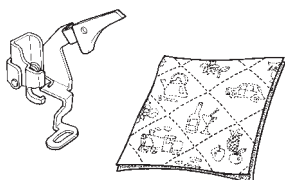

Pattern to be used  
Programme  
Tipo de costura a utilizar  
Modello da usare



- ⚠ **CAUTION:** Make sure to turn off the machine before changing the presser foot.
- ⚠ **ATTENTION:** Assurez-vous d'éteindre la machine avant de changer le pied presseur.
- ⚠ **PRECAUCIÓN:** Asegúrese de apagar la máquina antes de cambiar el prensatelas.
- ⚠ **ATTENZIONE:** Assicurarsi che la macchina sia spenta, prima di sostituire il piedino.

Two piles of fabric are stitched together with batting placed between them to produce quilt with your original design.

Deux surfaces de tissu sont cousues ensemble avec un bâti placé entre elles pour produire un quilt avec votre dessin original.

Consiste en coser dos capas de tejido con relleno en medio.

Aiuta a cucire due strati di tessuto con in mezzo uno strato di imbottito.

**1**

Presser bar  
Barre du pied  
Barra del prensatelas  
Barra piedino

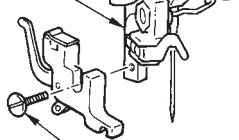

Presser foot clamp screw  
Vis de support  
Tornillo del prensatelas  
Vite supporto piedino

- **Remove presser foot holder.**  
Lift presser bar, remove presser foot clamp screw and presser foot holder.

- **Retirez la vis du support.**  
Releves la barre du pied, retirez le puis la vis du support et celui-ci.

- **Quite el soporte del prensatelas.**  
Suba la barra del prensatelas, quite el tornillo y saque el soporte.

- **Rimuovere il supporto piedino.**  
Alzare la barra piedino, togliere la vite supporto piedino ed il supporto piedino.

**2**

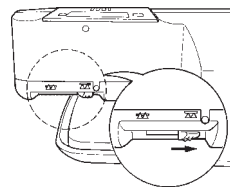

- **Set the drop-feed knob to "NOT FEED".**

- **Placer le bouton d'entraînement par griffe sur "NOT FEED".**

- **Fije la perilla de bajada de transporte a "NOT FEED".**

- **Spostare la manopola sotto il braccio su "NOT FEED" (senza trasporto).**

**3**

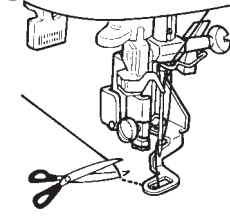

- **Install the quilting foot.**

- **Installez le pied quilting.**

- **Instale el prensatelas para acolchar.**

- **Installare il piedino per ricamo.**

## Optional parts / Accessoires optionnels PIEZAS OPCIONALES / Parti optional

### Invisible zipper foot Pied fermeture invisible Prensatelas de puntada invisible Piedino punto invisibile per cerniera lampo

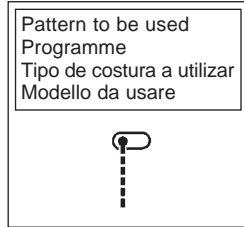
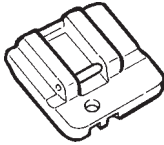

- ⚠ **CAUTION:** Make sure to turn off the machine before changing the presser foot.
- ⚠ **ATTENTION:** Assurez-vous d'éteindre la machine avant de changer le pied presseur.
- ⚠ **PRECAUCIÓN:** Asegúrese de apagar la máquina antes de cambiar el prensatelas.
- ⚠ **ATTENZIONE:** Assicurarsi che la macchina sia spenta, prima di sostituire il piedino.

Since a seam does not appear on the right side of fabric, opening can be finished with fabric edges neatly butted.

A fin qu'aucune couture apparaisse sur le devant du tissu, l'ouverture doit être finie avec les bords du tissu rentrés à l'intérieur.

Como la costura no aparece en el lado derecho, la apertura puede acabarse con los extremos del tejido remetidos.

Affinchè qualche punto di cucitura non appaia sul diritto del tessuto l'apertura può finire con la fine interna del tessuto.

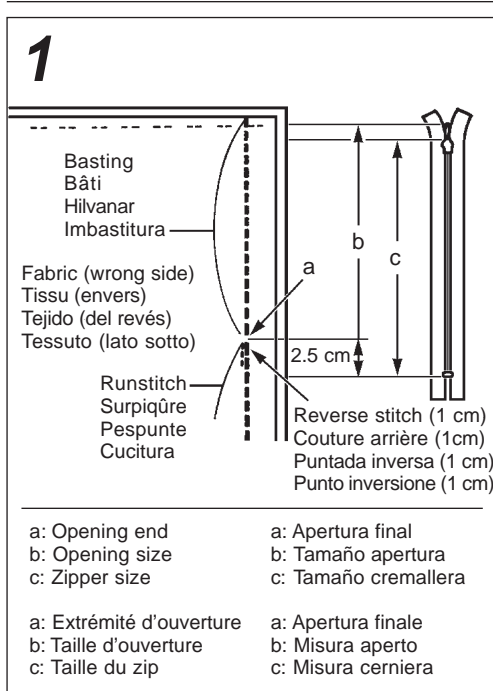

#### ■ Check the zipper opening size. Install the standard presser foot (A).

Place two pieces of fabric face to face. Baste the fabric from the edge of fabric to the opening end. At the opening end, change the stitch length to [2.0] and sew reverse stitches by 1 cm and sew until the predetermined position is reached. Neatly open the seam allowance.

#### ■ Vérifiez la taille de l'ouverture du zip. Installez le pied standard (A).

Placez les deux morceaux de tissu face à face. Bâtessez depuis le bord du tissu jusqu'à l'extrémité de l'ouverture. Arrivé à celle-ci, réglez la longueur du point à (2) et cousez en arrière sur 1 cm et cousez jusqu'à la position prédéterminée. Ouvrez sur la tolérance de couture.

#### ■ Comprobar el tamaño de la cremallera. Instalación del prensatelas (A).

Coloque dos piezas de tejido encaradas. Hilvane el tejido desde su extremo hasta su apertura final. En dicha apertura, cambie la longitud de puntada a 2.0 y cosa con puntadas inversas durante 1 cm. A continuación, siga cosiendo hasta que alcance la posición que desea. Respete el margen de apertura de la costura.

#### ■ Verificare la misura della cerniera aperta. Installare il piedino (A).

Preparare due parti di tessuto sovrapposto. Imbastire il tessuto dal bordo sulla parte finale. sulla parte finale, cambiare la lunghezza del punto (2.0) ed eseguire dei punti di inversione per 1 cm. e poi cucire sino alla posizione predeterminata. Rispettare il margine di apertura della cucitura.

# 2

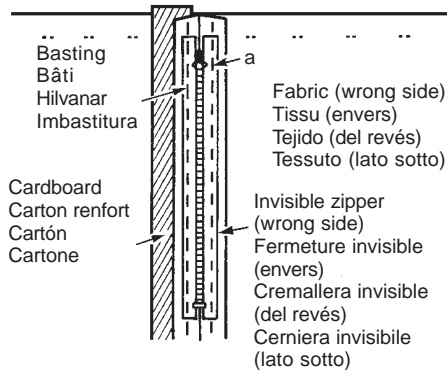

- a: Basting (only zipper tape and seam allowance)
- a: Bâti (bande du zip et tolérance seulement)
- a: Hilvanar (solo la cremallera y el margen de la costura)
- a: Imbastitura (solo il nastro della cerniera e margine di cucitura)

Put the invisible zipper on the fabric so that its center meets the seam line. Place a cardboard between the seam allowance and front fabric. Manually baste both sides of seam allowances and zipper tapes. Upon completion of basting, remove the cardboard.

Mettez la fermeture invisible sur le tissu afin que son centre rencontre la ligne de couture. Placez du carton de renfort entre la bande de tolérance et le dessus du tissu. Bâtessez manuellement chacun des côtés de la bande de tolérance et celle du zip. Une fois terminé, retirez le renfort.

Coloque la cremallera invisible en el tejido de forma que el centro coincida con la línea de costura. Coloque un cartón entre el margen de la costura y el delantero del tejido. Hilvane manualmente los dos lados de los márgenes de costura de la cremallera. Tras acabar de hilvanar, quite el cartón.

Sistemare la parte invisibile della cerniera sul tessuto così che il suo centro incontri la linea di cucitura. Mettere del cartoncino tra linea di cucitura e il davanti del tessuto. Imbastire manualmente entrambi i lati del tessuto e il nastro della cerniera. A fine imbastitura rimuovere il cartoncino.

# 3

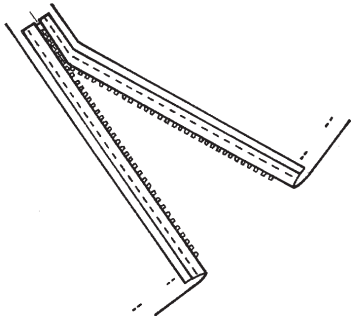

Undo the basting stitch seam to the bottom of opening as shown in the sketch given in step 1. Then, open the zipper.

Depuis le point de bâti du fond de l'ouverture, suivez les étapes. 1. puis, ouvrez la fermeture.

Quite el hilván de abajo a arriba tal y como explica el punto 1. A continuación, abra al cremallera.

Sfilare i punti di imbastitura dalla fine verso l'inizio, come si vede nel riquadro 1. Quindi aprire la cerniera.

# 4

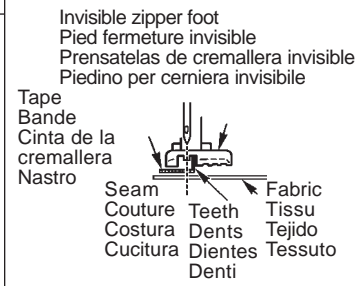

Aligning the teeth of either zipper tape with the groove on the zipper foot, sew the zipper at the very edge of the teeth from the end of opening while raising the teeth with fingers.

Alignez les dents avec la bande de la fermeture avec la fente contre le pied, cousez au plus près des dents.

Alinee los dientes de la cremallera con el hendidura del prensateles de cremallera. Cosa la cremallera lo máximo al borde de los dientes de la misma, desde el final de la apertura mientras sube los dientes con los dedos.

Allineare i denti dei due lati della cerniera con il canale del piedino per cerniera, cucire la cerniera molto vicino ai denti dalla fine dell'apertura, accompagnando i denti con le dita.

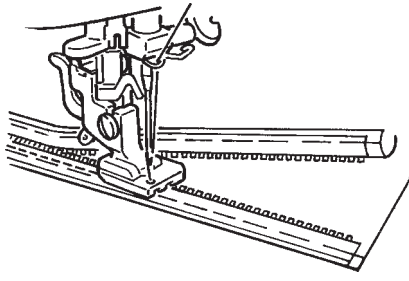



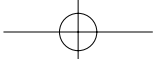

5

Invisible zipper foot	Tape
Pied fermeture invisible	Bande
Prensateñas de cremallera invisible	Cinta de la cremallera
Piedino per cerniera invisibile	Nastro

Teeth	Seam	Fabric
Dents	Couture	Tissu
Dientes	Costura	Tejido
Denti	Cucitura	Tessuto

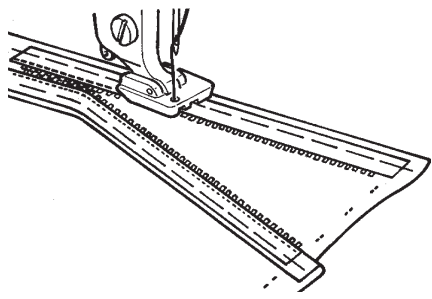

- Sew the remaining zipper tape on the other side of seam allowance in the same procedure.  
(The lower portion of zipper tape located below the bottom of the opening will remain loose without sewn on the seam allowance.)
- Cousez en maintenant la bande de la fermeture de l'autre côté de la tolérance de couture, de la même manière que le fond de l'ouverture restera lâche sans couture sur la tolérance de couture).
- Cosa el otro lado de la cremallera en el otro margen de la costura siguiendo el mismo procedimiento.  
(La parte inferior de la cremallera que queda por debajo de la apertura inferior quedará suelta sin coserse a la costura).
- Cucire la rimanente parte del nastro cerniera sull'altro lato della cucitura di riferimento, con la stessa procedura.  
La parte inferiore del nastro cerniera che rimane sotto resterà persa senza essere cucita.

6

Slider  
Glissière  
Carro  
Cursore

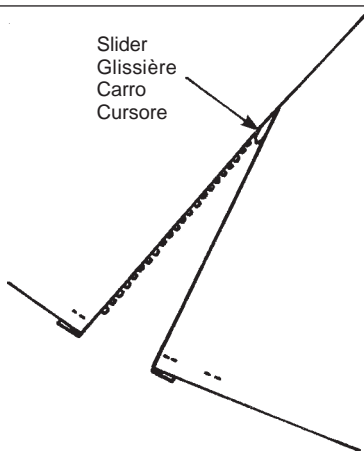

- Take out the slider and pull it out to appear on the right side of the fabric.
- Sortez la glissière et tirez-la sur l'endroit du tissu.
- Saque el carro de forma que aparezca en el derecho del tejido.
- Sfilare il cursore e rimmetterlo in modo che appaia sul diritto del tessuto.

**Manual buttonhole foot**  
**Pied boutonnière manuelle**  
**Prensatelas de ojales manual**  
**Piedino per occhielli manuali**

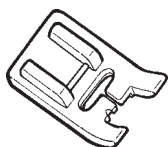

Pattern to be used  
 Programme  
 Tipo de costura a utilizar  
 Modello da usare



- ⚠ **CAUTION:** Make sure to turn off the machine before changing the presser foot.
- ⚠ **ATTENTION:** Assurez-vous d'éteindre la machine avant de changer le pied presseur.
- ⚠ **PRECAUCIÓN:** Asegúrese de apagar la máquina antes de cambiar el prensatelas.
- ⚠ **ATTENZIONE:** Assicurarsi che la macchina sia spenta, prima di sostituire il piedino.

Use this foot for buttonholing heavy-weight placket or collar band.

Utilisez ce pied pour des boutonnières sur des issus épais et spongieux.

Utilice este prensatelas para hacer los ojales en los rellenos de cuellos o puños.

Usare questo piedino per occhielli su tessuto pesante o spugna.

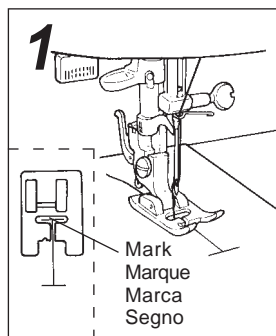

- Mark fabric to indicate buttonhole placement. Lower buttonhole foot so that mark is at center of needle entry hole in foot.
- Marquez le tissu à l'emplacement requis. Abaissez le pied afin de la marque soit alignée avec le centre du trou d'entrée de l'aiguille dans le pied.
- Marque el tejido para indicar el lugar que ocupará el ojal. Baje el prensatelas de ojales de forma que la marca quede en el centro del agujero del prensatelas por donde pasa la aguja.
- Segnare il tessuto nel punto dell'asola da realizzare. Abbassare il piedino così che il segno sia centrato con il foro dell'ago sul piedino.

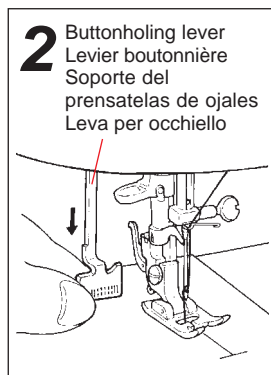

- Lower buttonholing lever.
- Abaissez le levier boutonnière.
- Baje la palanca del soporte del prensatelas de ojales.
- Abbassare la leva per occhiello.

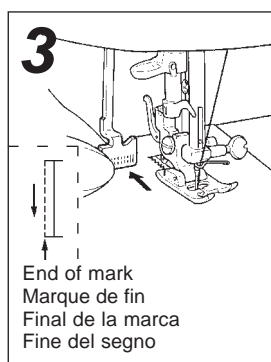

- When needle reaches end of marker line, slightly press buttonholing lever towards rear of machine.
- Quand l'aiguille arrive à la fin de la marque, appuyez franchement sur le levier boutonnière en direction de l'arrière de la machine.
- Cuando la aguja alcance el final de la línea marcada, empuje suavemente hacia atrás la palanca del soporte del prensatelas.
- Quando l'ago raggiunge la fine del segno, premere piano la leva per occhiello verso il retro della macchina.

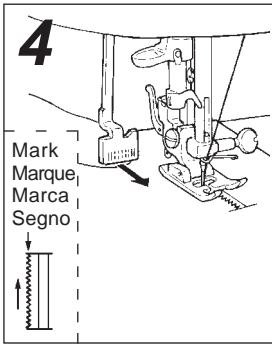

■ When needle reaches beginning of mark, slightly pull lever towards front of machine.

\* Machine starts straight stitching on right-hand parallel section of buttonhole.

■ Quand l'aiguille arrive à la fin de la marque appuyez franchement sur le levier boutonnière vers l'arrière.

\* La machine commence une point zigzag sur la droite de la boutonnière.

■ Cuando la aguja llegue al inicio de la marca, empuje suavemente hacia delante la palanca.

\* La máquina coserá espunte recto en el lado derecho del ojal.

■ Quando l'ago raggiunge il segno d'inizio, tirare piano la leva in avanti.

\* La macchina cucirà con punti diritti sul lato destro della sezione parallela dello occhio.

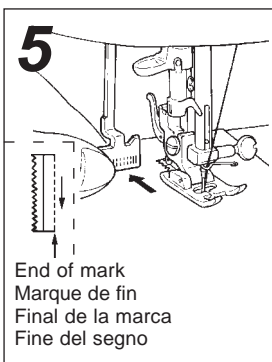

■ When needle reaches end of mark, slightly press buttonhole lever towards rear of machine.

\* Machine starts zigzag stitching on right-hand parallel section of buttonhole.

■ Quand l'aiguille arrive au début de la marque tirez franchement le levier boutonnière vers vous.

\* La machine commence par une couture à droite de la boutonnière.

■ Cuando la aguja alcance el final de la marca, apriete suavemente la palanca del soporte de ojales hacia atrás.

\* La máquina coserá zig zag en el lado derecho del ojal.

■ Quando l'ago raggiunge la fine del segno, premere piano la leva per asole verso il dietro della macchina.

\* La macchina partirà con cucitura a zig-zag sul lato destro della sezione parallela dell'occhio.

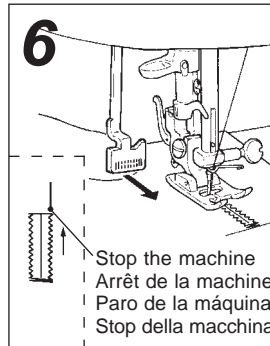

■ When needle reaches beginning of mark, slightly pull lever towards front of machine and sewing machine will start bartacking, perform fastening stitching and stop.

■ Quand l'aiguille arrive au début de la marque tirez franchement le levier boutonnière vers vous et la machine coud la bride puis les points d'arrêt et s'arrête.

■ Cuando la aguja alcance el inicio de la marca, apriete suavemente hacia delante la palanca. La máquina empezará a atacar y parará.

■ Quando l'ago raggiunge il segno d'inizio, tirare piano la leva verso di voi, e la macchina inizierà a cucire con una travettatura veloce per poi fermarsi.

#### Caution

1. Take care not to allow fabric to come in contact with buttonholing lever. If buttonholing lever is pressed by mistake, operation mode will be changed to bartacking.
2. If sewing machine does not operate as described above, stop machine and re-press stitch selection button. It will start buttonholing from the beginning.

#### ATTENTION:

1. Faites attention que le tissu ne gêne pas course du levier boutonnière. Si celui-ci est appuyé par erreur, le cycle des points sera modifié.
2. Si la machine n'effectue pas le travail comme décrit ci-avant, arrêtez la machine et re-sélectionnez le programme. La fonction boutonnière automatique sera reprise depuis le début.

#### Precaución

1. Asegúrese de que el tejido no entre en contacto con la palanca del soporte. Si se apretase por error dicha palanca, la máquina empezará a hacer atacados.
2. Si la máquina no funciona tal y como se ha descrito, pare y apriete de nuevo el botón de selección de tipo de costura. La máquina empezará a hacer ojales desde el inicio.

#### ATTENZIONE

1. Fare attenzione che il tessuto non entri in contatto con la leva delle asole. Se la leva viene premuta per errore, il modo operativo cambierà in travetta.
2. Se la macchina non esegue quanto descritto sopra, fermare la macchina e premere di nuovo il tasto di selezione cucitura. Questo inizierà l'operazione dell'asola dall'inizio.

**Rolled hemming foot**  
**Pied ourlet roulé**  
**Prensateles de dobladillo de caracolillo**  
**Piedino orlo rollato**

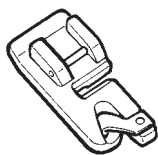

Pattern to be used  
 Programme  
 Tipo de costura a utilizar  
 Modello da usare



- ⚠ **CAUTION:** Make sure to turn off the machine before changing the presser foot.
- ⚠ **ATTENTION:** Assurez-vous d'éteindre la machine avant de changer le pied presseur.
- ⚠ **PRECAUCIÓN:** Asegúrese de apagar la máquina antes de cambiar el prensateles.
- ⚠ **ATTENZIONE:** Assicurarsi che la macchina sia spenta, prima di sostituire il piedino.

Fabric edge is hemmed while rolling it under.  
 Used for finishing bottom of shirts and blouses and edges of frills and handkerchiefs.

Le bord du tissu est ainsi roulé en dessous.  
 Permet de finir les bas de robes chemisiers et les bord des mouchoirs légers.

Se hace el dobladillo mientras se va enrollando.  
 Este tipo de dobladillo se utiliza a menudo en camisas y blusas.

Il tessuto viene orlato mentre il rollino finisce sotto la cucitura.  
 Viene impiegato per rifinire il fondo delle magliette blouses, bordi di fazzoletti.

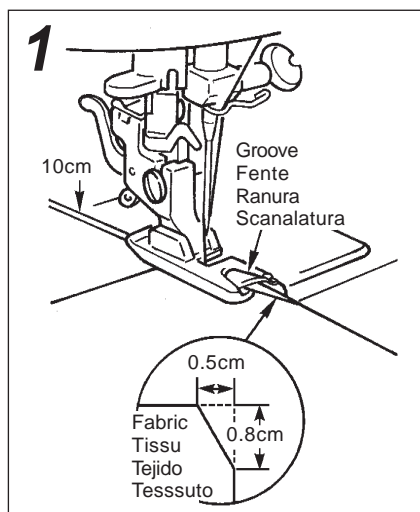

- Cut away a corner of fabric in order to make work easier. Insert fabric into spiral groove in hemmer foot until needle position is reached.
- Coupez un coin du tissu afin de pouvoir travailler facilement. Insérez le tissu dans la spirale formée par le pied jusqu'à l'aiguille.
- Para facilitar el trabajo, corte la esquina del tejido. Coloque el tejido en la ranura en forma de espiral del prensateles hasta que se alcance la posición de agua.
- Tagliare un angolo del tessuto per facilitare l'inizio della lavorazione. Inserire il tessuto dentro la spirale della scanalatura del piedino orlatore sino a raggiungere l'ago.

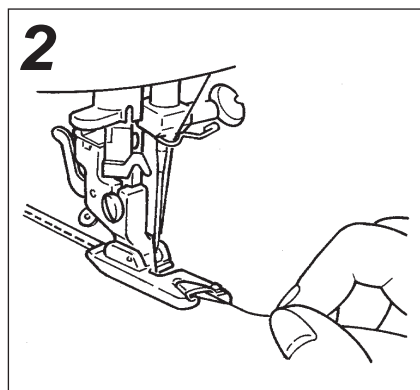

- Drawing ends of needle and bobbin threads, turn handwheel 3 or 4 turns by hand to guide fabric to hemmer foot.
- En maintenant les bouts des fils d'aiguille et de canette, tournez manuellement le volant 3 ou 4 tours pour guider le tissu dans le pied. Cousez.
- Sosteniendo los cabos de hilo de la aguja y de la canilla, gire manualmente el volante 3 ó 4 vueltas para guiar el tejido hacia el prensateles.
- Mantenendo entrambi i fili dell'ago e della bobina ruotare il volantino della macchina con la mano per tre o quattro giri, in modo che il tessuto inizi ad orlarsi nel piedino.

**Even feed foot**  
**Pied double entraînement**  
**Prensatelas para alimentar el tejido de forma uniforme**  
**Piedino trasporto uniforme**

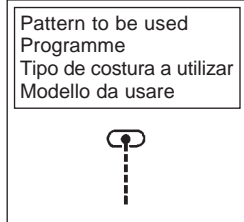
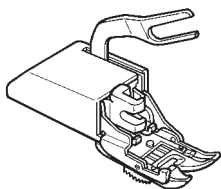

- ⚠ **CAUTION:** Make sure to turn off the machine before changing the presser foot.
- ⚠ **ATTENTION:** Assurez-vous d'éteindre la machine avant de changer le pied presseur.
- ⚠ **PRECAUCIÓN:** Asegúrese de apagar la máquina antes de cambiar el prensatelas.
- ⚠ **ATTENZIONE:** Assicurarsi che la macchina sia spenta, prima di sostituire il piedino.

This even feed foot is generally used for fabrics (such as knits, jersey, vinyl cloth, artificial leather and leather) that are difficult to be fed by sewing machine. It ensures smooth feed of fabric while preventing fabric slippage to achieve neatly finished seams.

Ce pied est généralement employé pour les matières (comme les tricots, jersey, vinyl, cuir artificiel et cuir) qui sont difficiles à entraîner sous le pied normal. Il assure un entraînement progressif et souple qui évite les fronces ou les défauts de point.

Este prensatelas se utiliza para tejidos, como punto, jersey, vinilo, piel artificial y piel auténtica, que son difíciles de alimentar. Este prensatelas garantiza una alimentación uniforme y un acabado óptimo de las costuras.

Questo piedino per trasporto uniforme viene usato generalmente per tessuto difficili da trasportare per la macchina, come maglieria, jersey, materiale in vinile, pelle e pelle sintetica. Questo tipo particolare di piedino assicura un trasporto uniforme del tessuto, mentre previene scivolamenti del tessuto stesso ottenendo cucitura morbide.

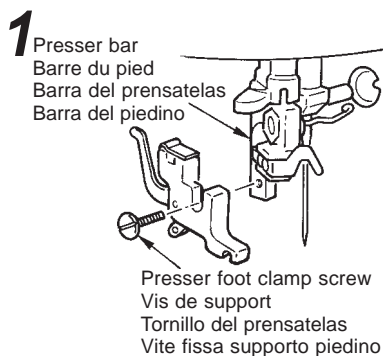

- **Remove presser foot holder.**  
Lift presser bar, remove presser foot clamp screw and presser foot holder.
- **Retirez le support du pied.**  
Relevez la barre du pied, retirez le pied et sa vis de support pour retirer celui-ci.
- **Quite el soporte del prensatelas.**  
Suba la barra del prensatelas, quite el tornillo y saque el soporte.
- **Togliere il supporto del piedino.**  
Alzare la barra ago, svitare la vite blocca supporto e togliere il supporto del piedino.

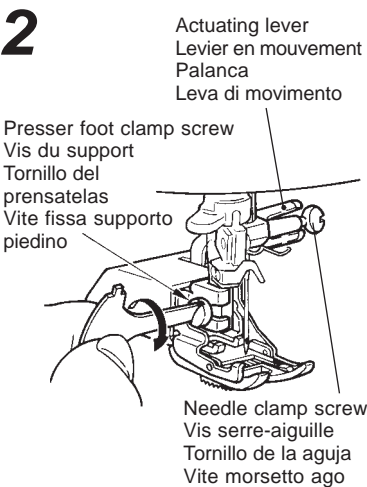

- **Attach even feed foot to machine.**  
Put forked section of actuating lever around needle clamp, attach to presser bar and securely tighten presser foot clamp screw.
- **Mettez le pied double entraînement sur la machine.**  
Mettez la partie fourchue du levier en mouvement du pied sur la vis du serre-aiguille, mettez le pied en place et vissez fortement la vis du support.
- **Coloque el prensatelas para la alimentación uniforme del tejido.**  
Coloque la horquilla de la palanca alrededor del clamp de la aguja, coloque la barra del prensatelas y apriete el tornillo.
- **Montare il piedino trasporto uniforme.**  
Inserire la parte ad incastro della leva di movimento nella vite morsetto ago, e fissare il piedino trasporto uniforme con la vite fissa supporto piedino.

- \* Sewing speed should be set at low to medium.
- \* La vitesse de couture doit être comprise entre lent et moyen.
- \* La velocidad debe ajustarse de forma que esté entre la mínima y la media.
- \* La macchina deve essere regolata alla bassa o media velocità.

**Smooth foot**  
**Pied à semelle lisse**  
**Pata deslizante**  
**Piedino plastificato**

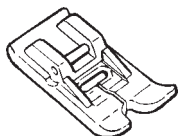

- ⚠ **CAUTION:** Make sure to turn off the machine before changing the presser foot.
- ⚠ **ATTENTION:** Assurez-vous d'éteindre la machine avant de changer le pied presseur.
- ⚠ **PRECAUCIÓN:** Asegúrese de apagar la máquina antes de cambiar el prensatelas.
- ⚠ **ATTENZIONE:** Assicurarsi che la macchina sia spenta, prima di sostituire il piedino.

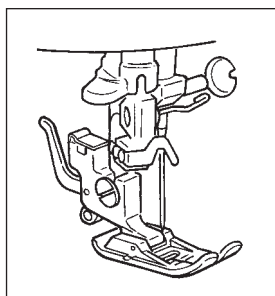

- This foot provides smooth surface. Smooth foot is suitable for hard-to-feed fabrics (jersey, vinyl cloth or leather).
- Ce pied a une semelle lisse. Il est particulièrement recommandé pour les tissus difficiles à entraîner (jersey, vinyl, tissu ou cuir).
- Esta pata posee una superficie deslizante. Se aconseja su uso en tejidos difíciles de alimentar (jerseys, vinilo, ropa o piel).
- Questo piedino è provvisto di una superficie plastificata. Il piedino plastificato è consigliato per tessuti difficili da trasportare (come jersey, tessuti vinilici o pelle).

**Replacing lamp (How To Remove Face Cover)**  
**Comment remplacer l'ampoule**  
**CAMBIO DE LA BOMBILLA (CÓMO QUITAR LA TAPA FRONTAL)**  
**Sostituzione lampadina (Come togliere la piastra frontale)**

**⚠ CAUTION:**

- Be sure to disconnect the plug from the wall outlet before replacing light bulb.
- Contact the dealer in your area for the correct light bulb replacement.
- Light bulb is hot after usage of the machine.

**⚠ ATTENTION:**

- Avant de remplacer l'ampoule de lampe, débrancher la fiche de la prise murale.
- Contactez votre revendeur le plus proche pour un remplacement adapté.
- L'ampoule de lampe est chaude après l'utilisation de la machine.

**⚠ PRECAUCIÓN:**

- Antes de cambiar la bombilla, asegúrese de desconectar la máquina de la red eléctrica.
- Contacte con su distribuidor para saber que tipo de bombilla es la adecuada.
- Tenga en cuenta, que la bombilla, tras haber estado en funcionamiento, estará caliente.

**⚠ ATTENZIONE:**

- Assicurarsi che il cavo dell'alimentazione elettrica sia disinserito dalla presa prima di sostituire la lampadina.
- Contattare il vostro rivenditore di fiducia per una lampadina da sostituire adatta alla macchina.
- La lampadina diventerà calda quando viene utilizzata.

**1** Rear of sewing machine  
Dos de la machine à coudre  
Parte trasera de la máquina  
Retro della macchina

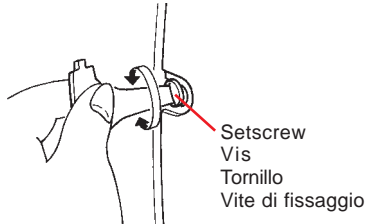

- Loosen setscrew located on rear face of machine. Slide cover straight in a lateral direction until it comes off.
- Utilisez le tournevis, ôtez la vis de maintien du capot et retirez-le.
- Afloje el tornillo que está en la parte posterior de la máquina. Corra la tapa hasta que salga.
- Svitare la vite situata sul retro della macchina. Sfilare il carter superiore macchina lateralmente sino ad estrarlo completamente.

**2**

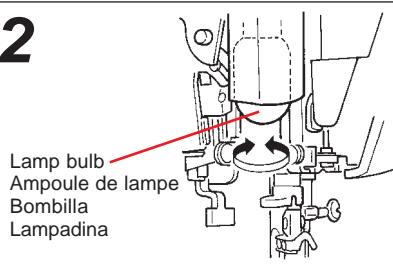

- Turn lamp bulb to remove it. Install a new lamp bulb in place.
- Pour retirer l'ampoule de lampe, la tourner. Poser une ampoule de lampe neuve.
- Para sacar la bombilla, gírela. Coloque una nueva.
- Svitare la lampadina. Sostituirla con una nuova lampadina.

\* Power consumption of lamp bulb is 15 W.

\* Purchase correct lamp bulb from JUKI distributor in your area from which you have bought your machine.

\* La puissance de l'ampoule est de 15 watts.

\* Se procurer l'ampoule de lampe correcte auprès du distributeur JUKI local chez qui la machine a été achetée.

\* El consumo de la bombilla es de 15 W.

\* Asegúrese de comprar la bombilla adecuada contactando con su distribuidor.

\* Il consumo dalla lampadina è di 15 W.

\* Acquistare la lampadina adatta da un distributore JUKI della vostra area, in cui avete acquistato la macchina.

**Maintenance (cleaning)**  
**Nettoyage de la machine**  
**MANTENIMIENTO (LIMPIEZA)**  
**Manutenzione (pulizia macchina)**

- ⚠ **CAUTION:** Be sure to disconnect the plug from wall outlet before cleaning and lubricating machine.
- ⚠ **ATTENTION:** Assurez vous débrancher la prise du secteur avant de nettoyer la machine.
- ⚠ **PRECAUCIÓN:** Asegúrese de desconectar la máquina de la red eléctrica antes de limpiar o lubricar la máquina.
- ⚠ **ATTENZIONE:** Assicurarsi che il cavo dell'alimentazione elettrica sia disinserito dalla presa, prima di pulire e lubrificare la macchina.

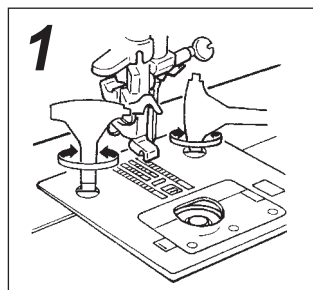

- 1 **Remove needle plate.**  
Remove first needle and presser foot. Then, detach needle plate.
- Retirez les peluches et la poussière.**
- Quite el placa agujas.**  
Quite primero la aguja y el prensatelas. A continuación, quite el placa agujas.
- Togliere la placca ago.**  
Togliere per primo l'ago e il piedino. Togliere poi la placca ago.

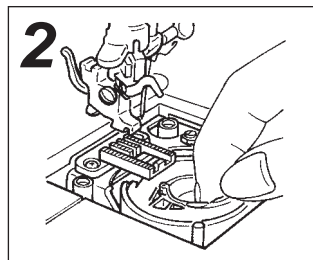

- 2 **Remove the bobbin case holder.**
- Retirez la capsule.**
- Quite el soporte del canillero.**
- Togliere la capsula.**

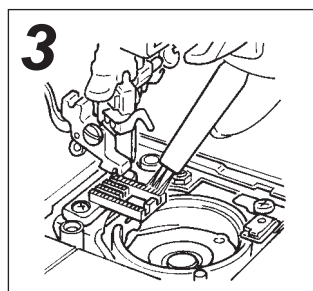

- 3 **Clean to remove lint and dust.**  
Clean the area between feed dog teeth and slots in needle plate, using brush or the like.
- Nettoyez la partie entre les griffes et le crochet.**
- Limpie de polvo y de restos de suciedad.**  
Utilizando un cepillo, limpie el área que hay entre los dientes y en la ranuras del placa agujas.
- Pulire dalla polvere e da altre parti di sporco presenti.**  
Pulire la zona sotto i denti delle griffe ed i canali della placca ago utilizzando uno spazzolino o simile.

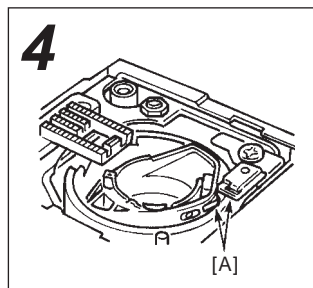

- 4 **Re-install bobbin case holder.**  
[A]: Fitting projection of bobbin case holder with part marked with arrow, drop holder in place.
- Après avoir nettoyé la machine, remettre la capsule et la plaque aiguille.**  
[A]: Mettre le support de boîte à canette en place en faisant correspondre sa saillie avec la partie marquée par la flèche.
- Vuelva a instalar el soporte del canillero.**  
[A]: Haga coincidir la punta del soporte del canillero con la parte marcada con la flecha. Encaje el soporte en su sitio.
- Rimontare la capsula.**  
[A]: Far coincidere la punta del supporto della capsula con il la parte segnata con una freccia e inserirla nella sede.



## Performance Checklist

If sewing difficulties occur, make sure the instructions are correctly followed.  
If a problem still exists, the reminders below may help solve it.

Problem	Cause (Reason)	Action to be taken	Page
Machine fails to feed fabric.	<ul style="list-style-type: none"> <li>* Machine runs idle.</li> <li>* Stitch length is set at left position of manual mode.</li> <li>* Drop feed is engaged.</li> </ul>	<ul style="list-style-type: none"> <li>* Return bobbin winder to the left.</li> <li>* Set stitch length at auto mode or right position of manual mode.</li> <li>* Disengage drop feed.</li> </ul>	14-16 26,27  13
Needle breaks.	<ul style="list-style-type: none"> <li>* Needle is bent. Needle is not correctly installed.</li> <li>* Presser foot does not match pattern selected.</li> <li>* Relation among needle, thread and fabric is not appropriate.</li> </ul>	<ul style="list-style-type: none"> <li>* Change needle with a new one and install it correctly.</li> <li>* Use presser foot that matches the pattern selected.</li> <li>* Use needle and thread that match fabric.</li> </ul>	21  22  24
Thread breaks.	<ul style="list-style-type: none"> <li>* Machine head is incorrectly threaded.</li> <li>* Thread is caught in a part that is not to be threaded.</li> <li>* Needle thread tension is too high.</li> <li>* Needle is bent.</li> </ul>	<ul style="list-style-type: none"> <li>* Re-thread machine head correctly.</li> <li>* Check spool pin and thread guide for thread tangling.</li> <li>* Adjust thread tension adequately.</li> <li>* Replace needle with a new one.</li> </ul>	17-19 -  23 21
Bobbin thread breaks. Skipped stitches.	<ul style="list-style-type: none"> <li>* Needle is not installed correctly.</li> <li>* Needle is bent.</li> <li>* Machine head is not correctly threaded.</li> </ul>	<ul style="list-style-type: none"> <li>* Correctly attach needle.</li> <li>* Replace needle with a new one.</li> <li>* Re-thread machine head correctly.</li> </ul>	21 21 17-19
Puckering occurs.	<ul style="list-style-type: none"> <li>* Thread tension is too high.</li> <li>* Needle and thread do not match fabric.</li> </ul>	<ul style="list-style-type: none"> <li>* Adjust thread tension adequately.</li> <li>* Use needle and thread that correctly match fabric.</li> </ul>	23 24
Thread tangles on wrong side of fabric.	<ul style="list-style-type: none"> <li>* Machine head is not correctly threaded.</li> </ul>	<ul style="list-style-type: none"> <li>* Re-thread machine head correctly.</li> </ul>	17-19
Loud noise, heavy to turn the handwheel.	<ul style="list-style-type: none"> <li>* Lint or dust has accumulated in hook.</li> </ul>	<ul style="list-style-type: none"> <li>* Clean up hook.</li> </ul>	62
Sewing machine will not sew when start button is pressed.	<ul style="list-style-type: none"> <li>* Bobbin winder is set in bobbin winding position.</li> <li>* Controller is connected to machine.</li> </ul>	<ul style="list-style-type: none"> <li>* Return bobbin winder to the left.</li> <li>* Start machine with controller or remove connector from machine.</li> </ul>	14-16 11
Needle cannot be threaded.	<ul style="list-style-type: none"> <li>* Needle is not raised to its highest position.</li> <li>* Needle is not installed by fully inserting into needle clamp.</li> <li>* Sewing machine is rotated by mistake with needle threading lever lowered (during needle threading).</li> </ul>	<ul style="list-style-type: none"> <li>* Turn handwheel to raise needle to its highest position.</li> <li>* Correctly install needle.</li> <li>* Turn handwheel slightly away from you (in direction opposite to normal direction of rotation in which handwheel turns to perform sewing).</li> </ul>	18 21 -

## Specification table

Item	Specification
Dimensions	410 (W) x 300 (H) x 180 (D) mm
Dimensions when attached with case	440 (W) x 305 (H) x 215 (D) mm
Weight	7.3kg (when attached with case: 8.4kg)
Rated voltage/ Power consumption	120V / 1.0A 60Hz (USA and Canada only) 220-230V / 100W 50 / 60Hz
Power consumption of lamp	120V / 15W (USA and Canada only) 240V / 15W

## Problèmes éventuels et remèdes simples

Si vous rencontrez des difficultés, vérifiez d'abord que vous avez bien suivi les instructions.

L'expérience démontre que la plupart des problèmes sont dus à des détails d'utilisation.

Sinon, essayez de résoudre votre problème à l'aide du tableau ci-dessous.

En cas de persistance, ramenez la machine auprès de votre vendeur spécialisé.

Problème	Cause	A faire	Page
La machine n'entraîne pas le tissu.	* La machine tourne dans le vide.	* Remettre le dévidoir de canette à gauche.	14-16
	* La longueur du point est réglée en position gauche du mode manuel. * Placer l'entraînement par griffe en position basse.	* Sélectionnez la longueur du point en mode auto ou en position droite du mode manuel. * Placer l'entraînement par griffe en position haute.	26,27 13
Casse d'aiguilles.	* L'aiguille est tordue. Elle n'est pas correctement mise.	* Changer l'aiguille avec une nouvelle et l'installer correctement.	21
	* Le pied presseur n'est pas adapté au programme sélectionné.	* Mettre un pied presseur adapté.	22
	* La relation aiguille/fil/tissu est inappropriée.	* Utiliser une aiguille et un fil appropriés.	24
Cassa de fils.	* La machine est mal enfilée.	* Renfiler la machine correctement.	17-19
	* Le fil est entré dans un endroit non prévu.	* Vérifier depuis le porte-bobine et les guide-fils.	-
	* La tension supérieure est trop forte. * L'aiguille est épointée.	* Régler correctement la tension. * Remplacer l'aiguille.	23 21
Le fil de canette casse. Points manqués.	* L'aiguille est mal mise.	* Remettre correctement l'aiguille.	21
	* L'aiguille est épointée.	* Remplacer l'aiguille.	21
	* La machine est mal enfilée.	* Refaire l'enfilage.	17-19
Fronçes	* La tension du fil est trop forte.	* Réduire la tension.	23
	* L'aiguille ou le fil ne correspond pas au tissu.	* Utiliser une aiguille ou un fil adéquat.	24
Boucles au-dessous du tissu.	* La machine est mal enfilée.	* Refaire l'enfilage.	17-19
Machine dure et bruyante.	* Poussière et débris accumulés dans le crochet.	* Nettoyer le crochet.	62
La machine ne coud pas quand on actionne la touche Start.	* Le dévidoir de canette est en position remplissage.	* Remettre le dévidoir à gauche.	14-16
	* Le rhéostat est branché.	* Démarrer la machine avec le rhéostat ou le débrancher.	11
L'aiguille ne peut être enfilée.	* L'aiguille n'est pas relevée à fond.	* Tourner manuellement le volant pour la remonter.	18
	* L'aiguille est pas bien insérée dans le serre-aiguille.	* Installer correctement l'aiguille.	21
	* La machine est actionnée par erreur avec l'enfileur abaissé.	* Tourner le volant à l'envers (vers l'arrière).	-

## Tableau de caractéristiques

Sujet	Caractéristique
Dimensions	410 (L) x 300 (H) x 180 (P)
Dimensions avec la mallette	440 (L) x 305 (H) x 215 (P)
Poids	7.3 kg (avec mallette : 8.4 kg)
Courant absorbé/ consommation	120V / 1.0A 60Hz (USA et Canada) 220-230V / 100W 50 / 60Hz
Courant absorbé ampoule	120V / 15W (USA et Canada) 240V / 15W

## TABLA DE PROBLEMAS

Si tiene problemas con el funcionamiento de la máquina compruebe que ha seguido las instrucciones detalladas en este manual. Si tiene algún problema, consulte esta tabla para intentar solucionarlo.

PROBLEMA	CAUSA (RAZÓN)	SOLUCIÓN	PAG.
La máquina no alimenta bien el tejido.	<ul style="list-style-type: none"> <li>* La máquina no funciona bien</li> <li>* La longitud de la puntada está establecida en la posición izquierda del modo manual.</li> <li>* Bajar la perilla de transporte.</li> </ul>	<ul style="list-style-type: none"> <li>* Gira el bobinador a la izquierda.</li> <li>* Establezca la longitud en el modo automático o en la posición derecha del modo manual.</li> <li>* Subir la perilla de transporte.</li> </ul>	14-16 26,27  13
Se rompen las agujas.	<ul style="list-style-type: none"> <li>* La aguja está doblada o no está bien instalada.</li> <li>* El prensatelas no es el adecuado para el tipo de costura seleccionada.</li> <li>* La relación entre la aguja, el hilo y el tejido no es correcta.</li> </ul>	<ul style="list-style-type: none"> <li>* Cambie la aguja por una nueva y/o instálela correctamente.</li> <li>* Utilice el prensatelas adecuado al tipo de costura.</li> <li>* Utilice la aguja y el hilo correcto para el tejido.</li> </ul>	21  22  25
El hilo se rompe.	<ul style="list-style-type: none"> <li>* La máquina está mal enhebrada.</li> <li>* El hilo se ha enganchado.</li>   <li>* La tensión del hilo es demasiado alta.</li> <li>* La aguja está doblada.</li> </ul>	<ul style="list-style-type: none"> <li>* Vuelva a enhebrar la máquina.</li> <li>* Compruebe el pivote del portaconos y el guía hilos.</li> <li>* Ajuste la tensión del hilo.</li> <li>* Cambie la aguja.</li> </ul>	17-19 -  23 21
El hilo de la canilla se rompe. Se producen saltos de puntadas.	<ul style="list-style-type: none"> <li>* La aguja no está bien instalada.</li> <li>* La aguja está torcida.</li> <li>* La máquina no está bien enhebrada.</li> </ul>	<ul style="list-style-type: none"> <li>* Instale bien la aguja.</li> <li>* Cambie la aguja.</li> <li>* Vuelva a enhebrar la máquina.</li> </ul>	21 21 17-19
El tejido se ondula.	<ul style="list-style-type: none"> <li>* La tensión del hilo es muy alta.</li> <li>* El hilo y la aguja no son los adecuados para el tejido.</li> </ul>	<ul style="list-style-type: none"> <li>* Ajuste la tensión del hilo.</li> <li>* Utilice la aguja y el hilo adecuados al tejido.</li> </ul>	23 25
El hilo se enreda en el revés del tejido.	<ul style="list-style-type: none"> <li>* La máquina no está bien enhebrada.</li> </ul>	<ul style="list-style-type: none"> <li>* Vuelva a enhebrar la máquina.</li> </ul>	17-19
La máquina hace un ruido raro y cuesta girar el volante.	<ul style="list-style-type: none"> <li>* Se ha acumulado suciedad en el garfio.</li> </ul>	<ul style="list-style-type: none"> <li>* Limpie el garfio.</li> </ul>	62
Al apretar el botón de inicio, la máquina no cose.	<ul style="list-style-type: none"> <li>* El bobinador está colocado en la posición para bobinar.</li> <li>* El pedal está conectado a la máquina.</li> </ul>	<ul style="list-style-type: none"> <li>* Empuje el bobinador a la izquierda.</li> <li>* Cosa con el pedal o desconéctelo de la máquina.</li> </ul>	14-16  11
La aguja no se puede enhebrar.	<ul style="list-style-type: none"> <li>* La aguja no está en su posición más alta.</li> <li>* La aguja no está encajada del todo.</li> <li>* La máquina se ha puesto en marcha por error con la palanca de enhebrar bajada (durante el enhebrado de la aguja.)</li> </ul>	<ul style="list-style-type: none"> <li>* Gire el volante para que la aguja alcance su punto más alto.</li> <li>* Instale bien la aguja.</li> <li>* Gire suavemente el volante en la dirección contraria a usted (en la dirección contraria a la dirección de giro del funcionamiento normal de la máquina).</li> </ul>	18  21 -

## Características Técnicas

	Características
Dimensiones	410 x 300 x 180 mm
Dimensiones con caja	440 x 305 x 215 mm
Peso	7,3 kg (con maleta 8,4 Kg)
Voltaje y consumo eléctrico	120V / 1,0A 60Hz (Estados Unidos de América y Canadá) 220-230V / 100W 50 / 60Hz
Consumo eléctrico de la bombilla	120V / 15W (Estados Unidos de América y Canadá) 240V / 15W

## Elenco per controlli

Se si manifestano difficoltà di cucitura, assicurarsi che le istruzioni siano seguite correttamente.  
Se il problema persiste, la tabella sotto riportata vi può essere di aiuto.

Problema	Causa	Soluzione	Pag
La macchina ha difficoltà nel trasporto.	* La macchina funziona con difficoltà. * La lunghezza del punto è regolata in posizione a sinistra o in modo manuale. * E' inserito il trasporto.....	* Rimettere l'avvolgi bobina verso sinistra. * Posizionare la lunghezza punto in modo automatico o a destra in posizione manuale. * Disinserire il trasporto .....	14-16 26,27
			13
Rottura ago.	* L'ago è storto. L'ago non è inserito correttamente. * Il piedino non è adatto per il programma selezionato. * Il rapporto tra ago, filato e tessuto non è appropriato.	* Sostituire l'ago con uno nuovo e montarlo correttamente.	21
		* Usare il piedino adatto per il programma selezionato.	22
		* Usare l'ago e il filato adatto al tessuto.	25
Rottura filo.	* La macchina non è infilata in modo corretto. * Il filato entra in contatto con qualche parte estranea. * La tensione filo ago è troppo alta. * L'ago è storto.	* Infilare la macchina di nuovo, in modo corretto.	17-19
		* Controllare il cono del filato ed i passafili.	-
		* Regolare la tensione del filo adeguatamente. * Sostituire l'ago con uno nuovo.	23 21
Rottura filo bobina. Salto del punto.	* L'ago non è inserito correttamente. * L'ago è storto. * La macchina è infilata in modo errato.	* Inserire l'ago correttamente.	21
		* Sostituire l'ago con uno nuovo.	21
		* Infilare la macchina correttamente.	17-19
Manifesto un raggrinzimento.	* La tensione del filo è troppo alta. * L'ago e il filato non sono adatti al tessuto.	* Regolare la tensione del filo adeguatamente. * Usare l'ago e il filato adatto al tessuto.	23 25
Groviglio di fili sotto al tessuto.	* La macchina non è infilata correttamente.	* Reinfilare la macchina correttamente.	17-19
Girando il volantino c'è rumore ed è duro.	* Polvere o rifiuti presenti nella zona crochet.	* Pulire il crochet.	62
Premendo il tasto di partenza, la macchina non parte in cucitura.	* L'avvolgi bobina è in posizione inserita. * Il pedale di controllo è inserito.	* Riposizionare l'avvolgi bobina verso sinistra. * Partire in cucitura con il pedale di controllo oppure toglierlo dalla macchina.	14-16 11
Non è possibile infilare l'ago.	* L'ago non ha raggiunto la posizione alta. * L'ago non è inserito completamente nel morsetto ago. * La macchina è partita per errore con la leva di infilatura, abbassata (durante l'operazione di infilatura).	* Ruotare il volantino macchina sino a portare l'ago in posizione alta. * Installare l'ago correttamente.	18 21
			-
		* Ruotare il volantino lentamente verso di voi in direzione opposta alla direzione normale in cui il volantino gira quando esegue la cucitura).	

## Tabella specifiche

Articolo	Specifiche
Dimensioni	410 (W) x 300 (H) x 180 (D) mm
Dimensione con la valigetta chiusa	440 (W) x 305 (H) x 215 (D) mm
Peso	7.3kg (con valigetta montata: 8.4 kg)
Voltaggi disponibili e Potenza consumata	120V / 1.0A 60Hz (solo USA e Canada) 220-230V / 100W 50 / 60Hz
Potenza consumata dalla lampadina	120V / 15W (solo USA e Canada) 240V / 15W

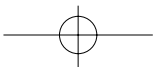
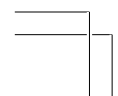
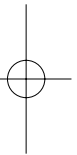
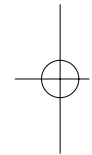
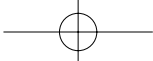

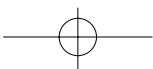
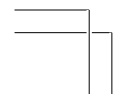
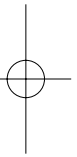
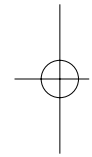
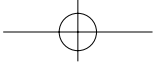

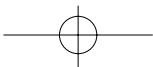
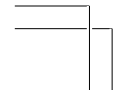
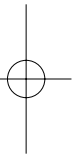
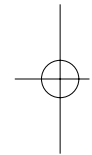
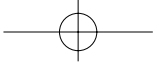

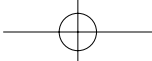

**JUKI®**

**JUKI CORPORATION**

8-2-1, KOKURYO-CHO,  
CHOFU-SHI, TOKYO 182-8655, JAPAN

**PHONE** : 03(3480)5034

**FAX** : 03(3480)5037

**http** : //www.juki.co.jp

**E-mail** : hsm@juki.co.jp

Copyright © 2004 JUKI CORPORATION.  
All rights reserved throughout the world.



A9250E61Z00A

000704 (T)

